

Installation Instruction

Model : 8733

Edition:20211208Z
Auflage:20211208Z

CONTENTS INHALT

English.....1

Deutsch.....13

Service

E-mail :service@fantasylab-chair.com

Web :<https://www.amazon.com/fantasylab>



Preface

Congratulations, you now have a brand new chair! Enjoying one of the comfortable chairs Before, you have to assemble it together. This assembly guide will take you through the basic Assembly process. To ensure smooth assembly, please follow the assembly instructions, especially Important safety information.

For more detailed and visual instructions, we have a Assemble the video, it will help you better understand the assembly process.

Besides, although you You can assemble the chair yourself, but there is a second person to help you make it more accommodating easy. Before you start, check if there are any missing parts in the package.

If you have any questions, please do not hesitate to email us, we will help as soon as possibleHelp you.

If you encounter any difficulties during the assembly process, please remember to check the assembly With the video, see if you missed something.

If you cannot solve your problem, also email us and our team will help you.



Parts List

(A) x5

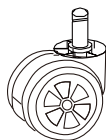

(B) x1

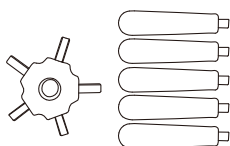

(C) x1



(D) x2



(E) x1

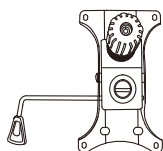

(F) x2

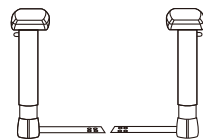

(G) x2

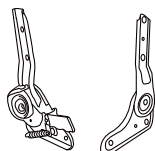

(H) x1

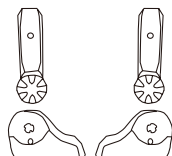

(I) x1



(J) x2



(K) x2



(L) x1

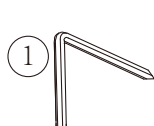

M8 x1



8*25mm x16



5*8mm x4



x2



6*10mm x10

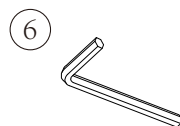

M6 x1



Installation Steps

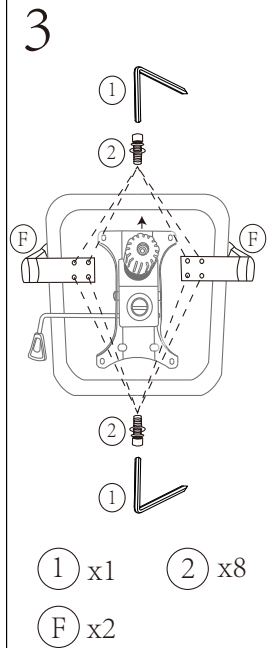
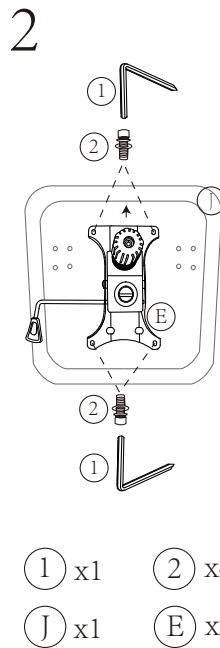
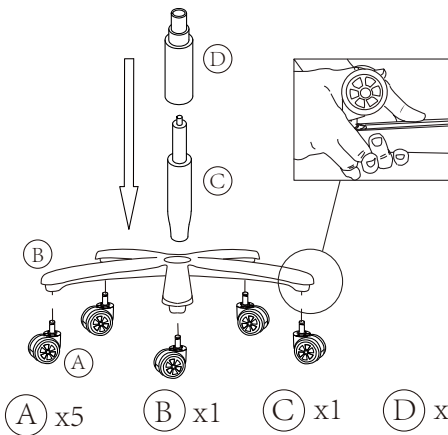
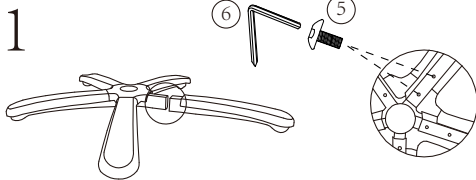
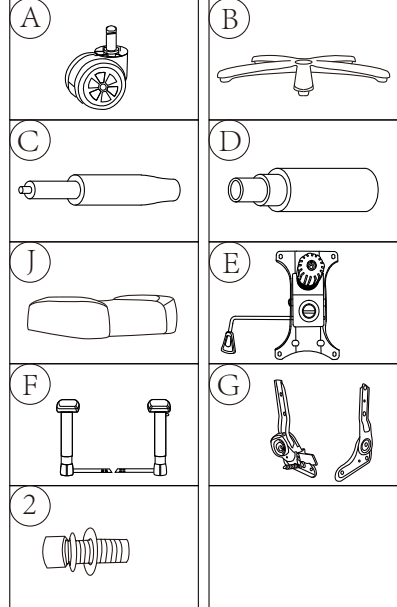
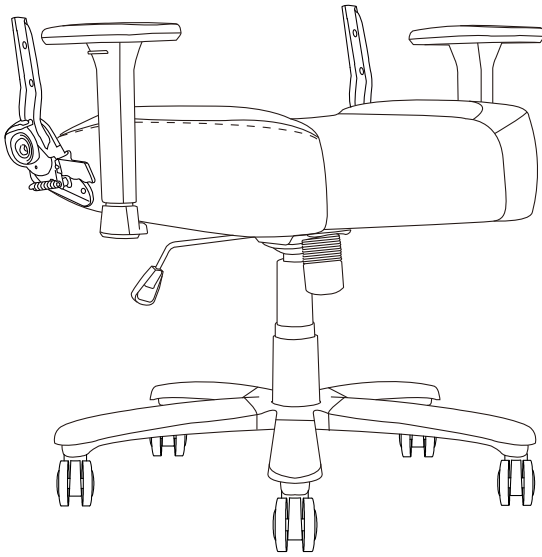



Installation Steps

- 1: Assemble and connect the chair foot with M6*10 screws, install the wheel in each hole of the chair foot, and vertically install the air rod and three section sleeve in the hole in the center of the chair foot.
- 2: Turn the cushion upside down, place the tray on the bottom of the cushion, and use 8*25 screws to tighten to the bottom of the cushion.
- 3: Turn the cushion upside down, put the armrests on both sides of the cushion, and use 8*25 screws to tighten to the bottom of the cushion.
- 4: Place the cushion on the air rod.
- 5: Use 8*25 screws to fix the two holes under the right angle adjuster on the cushion.
- 6: Use 8*25 screws to fix the two holes under the left angle adjuster on the cushion.

4

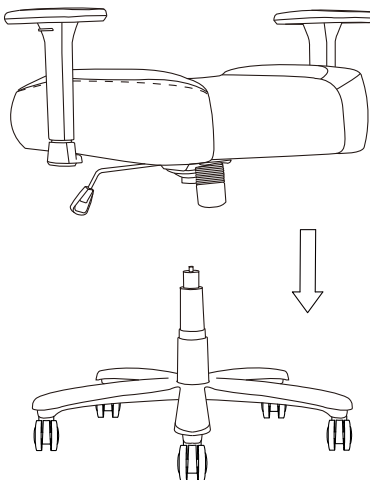

5

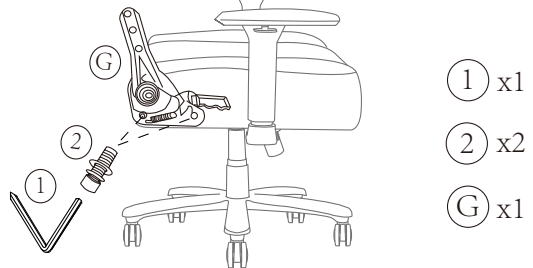

6

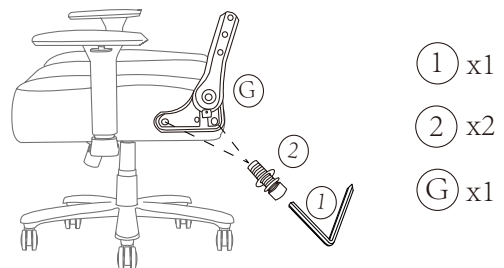



Installation Steps

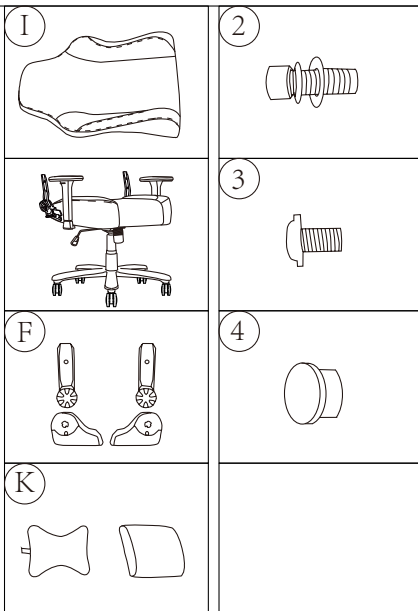
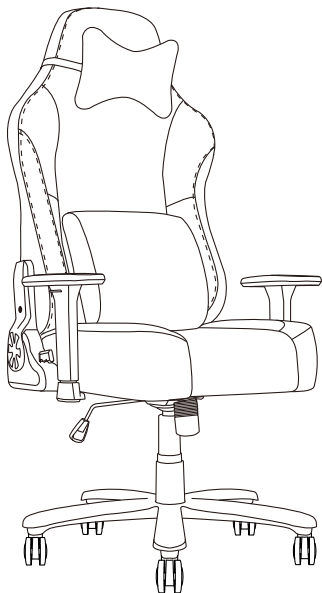

7

Remove the screws preinstalled on the original backrest.

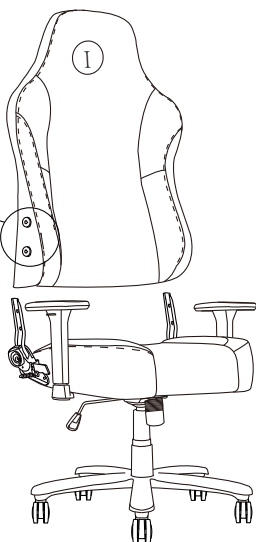
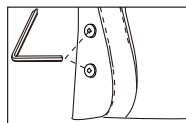

I x1

8

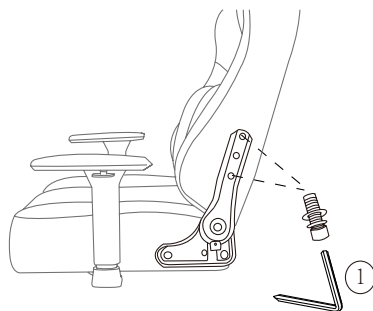

I x1

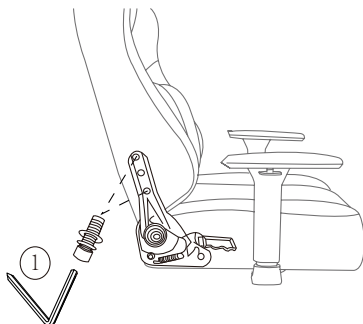



Installation Steps

7: Put the backrest on the cushion vertically.

8: Use 8*25 screws to fix the two holes above the backrest and the angle adjuster.

9: Use 5*8 screws to install the housing of the left and right angle adjusters.

10: Use the blind cover to plug the hole of the angle adjuster, Connect one end of the data line with the headrest and the other end with the power supply. work in 5V (Overload may cause malfunction).

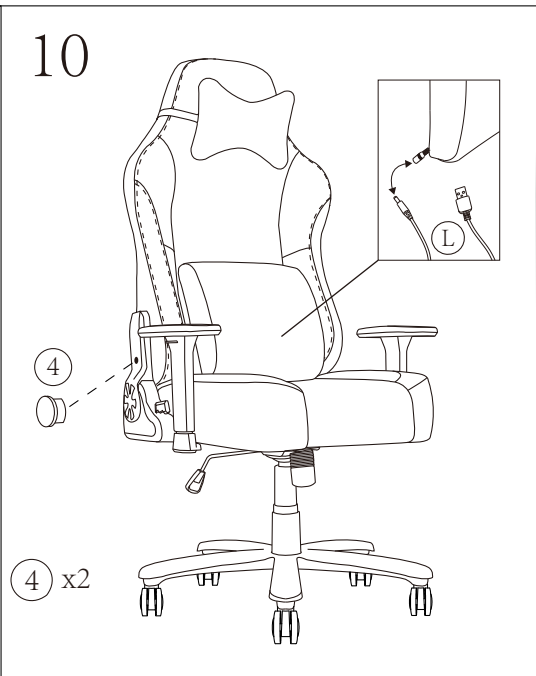
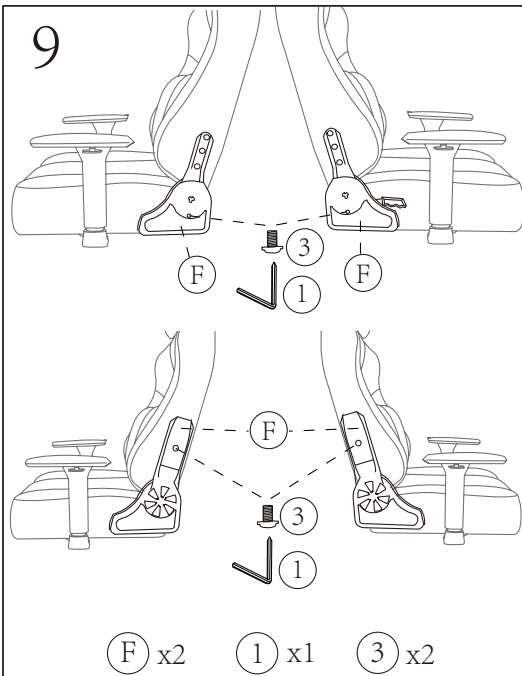



Instructions For Use

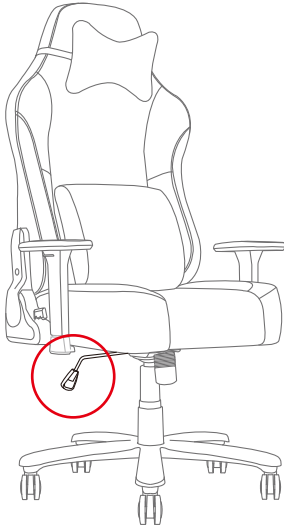

Raise:

Transfer the weight from the chair and lift up the right handle.



Lowering:

Transfer the weight to the chair and lift up the right handle.

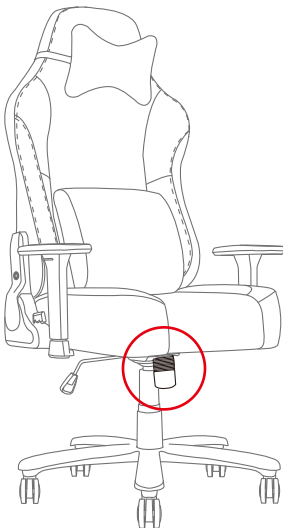

Increase the resistance to leaning back:

rotate counterclockwise in the direction shown



Reduce the resistance of leaning back:

rotate clockwise in the direction shown





Instructions For Use

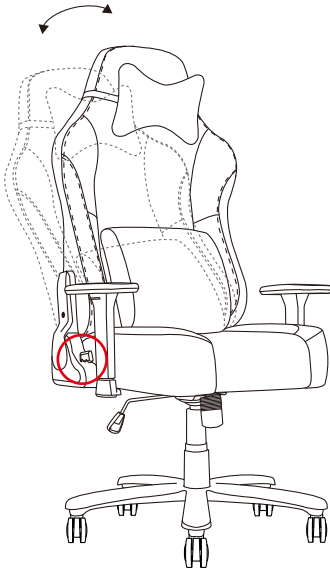

Tilt backward:
apply weight to the backrest
and move the angle adjuster.

Lean forward:
Transfer the weight from the
backrest and move the angle
adjuster.

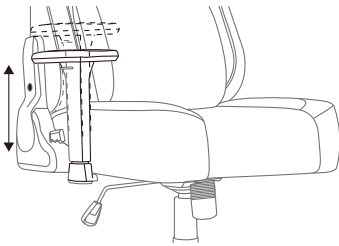

The armrest can slide up and
down, forward, backward, left and right.

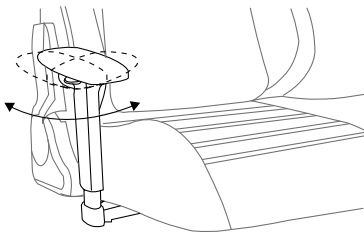



Safety And Maintenance

- Do not stand on the chair, Do Not use the chair as stepladder.
- Use this product for seating one person at a time.
- Do not use the chair unless all bolts and screws are firmly secured.
- Avoid contact with sharp objects to prevent puncturing the fabric.
- Every 6 months, check all bolts and screws to ensure they are tight.
- To clean, spot clean only using a damp towel and mild cleaner, first test on a small, obscure area of fabric.
- Chair weight limit not to exceed 400 lbs.

SAFETY INFORMATION



Sit in the center of the chair, with your back to the backrest



Do not sit at the front edge of the chair



Do not stand on the chair



Do not use the chair with more than one person



Do not push the chair around when a person is sitting in it



Do not push down on the backrest when a person is reclined



Do not place all your weight on the backrest only



Do not place all your hand or fingers near the recline mechanism



Product Warranty

FANTASY LAB promises to repair or replace any FANTASY LAB chair that is found to be defective in material or workmanship within one (1) and year from the date of original purchase so long as you, the original purchaser, still owns it. This is your sole and exclusive remedy. This warranty is subject to the provisions below.

EXCLUSIONS:

This warranty does not apply and no other warranty applies to:

- Normal wear and tear, which are to be expected over the course of ownership.
- Misuse, abuse or excessive use of the product.
- Modifications or attachments to the product that are not approved by FANTASY LAB.
- Products that were not installed, used, or maintained in accordance with product instructions and warnings.
- Products used for rental or commercial purposes.
- Damage caused by the carrier in-transit is handled under separate terms.

Seating Usage: Normal use for seating is identified as the equivalent of a single shift, forty- (40) hour workweek. To the extent that a seating product is used in a manner exceeding this, the applicable warranty period will be reduced in a pro-rata manner.

Some retailers might have custom models imported direct from the factory and therefore are not supported by our local service team because we don't have the correct parts, please contact your retailer directly for support. If you have any questions about that we will be happy to assist and identify those items.

RETURN POLICY:

We adopt a 30 days return policy which means that all products purchased on this website may be returned to us within the timeframe. You need to contact us within 30 days after the product(s) came into your possession and the product(s) must be returned to us without any undue delays.



Limited Warranty

Returned products must be returned in the same condition as they were sent and they must be sent in its original packaging.

If the product is not faulty, (i.e. if you changed your mind or if you are unhappy with the product for some other reason), the cost of shipping will fall on you. And it is your responsibility that the package arrives safely to us so we recommend that you use a courier service where it is possible to track the shipment.

If the product is faulty when you receive it please contact us and we will help you out (see more information under Manufacturer Warranty).

We reserve the right to give a partial refund in cases when the product(s) is not in an unused condition, is damaged or have missing parts not due to our error.

HOW RETURNS WORK :

Contact us through the contact form on our website and attach the invoice to the message as a proof of purchase. And please also write the reason for return.

We will then get back to you as soon as possible with information on where to send the product(s).

As soon as we have received the product(s) and made an inspection we will inform you of our decision.

If a refund is approved we will automatically credit the purchase to your credit card or original method of payment.

If the product(s) is damaged, not in its original condition or missing parts we will inform you if you are eligible for a partial refund. This is decided from case to case depending on the severity of the damages or what parts are missing.



Vorwort

Herzlichen Glückwunsch, Sie haben jetzt einen brandneuen Stuhl! Genießen Sie einen der bequemen Stühle. Vorher müssen Sie ihn zusammenbauen.

Diese Montageanleitung führt Sie durch den grundlegenden Montageprozess. Um eine reibungslose Montage zu gewährleisten, beachten Sie bitte die Montageanleitung, insbesondere die Wichtige Sicherheitshinweise.

Für detailliertere und visuelle Anweisungen haben wir ein Video zum Zusammenbauen, das Ihnen hilft, den Montageprozess besser zu verstehen.

Außerdem können Sie den Stuhl zwar selbst zusammenbauen, aber es gibt eine zweite Person, die Ihnen hilft, ihn bequemer zu machen. Bevor Sie beginnen, überprüfen Sie, ob Teile im Paket fehlen.

Wenn Sie Fragen haben, zögern Sie bitte nicht, uns eine E-Mail zu senden, wir werden so schnell wie möglich helfen.

Wenn Sie während des Montagevorgangs auf Schwierigkeiten stoßen, denken Sie bitte daran, die Montage zu überprüfen. Sehen Sie mit dem Video, ob Sie etwas verpasst haben.

Wenn Sie Ihr Problem nicht lösen können, senden Sie uns auch eine E-Mail und unser Team wird Ihnen helfen.



Liste Der Installationsteile

(A) x5

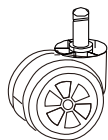

(B) x1

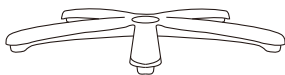

(C) x1



(D) x2



(E) x1

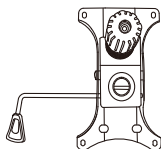

(F) x2

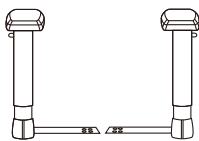

(G) x2

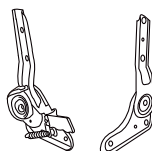

(H) x1

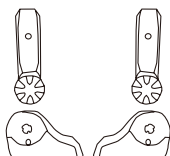

(I) x1



(J) x2



(K) x2

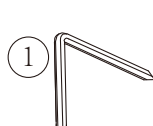

M8 x1



8*25mm x16



5*8mm x4



x2



6*10mm x10



M6 x1



Installationsschritte

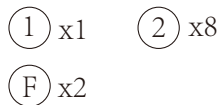
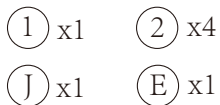
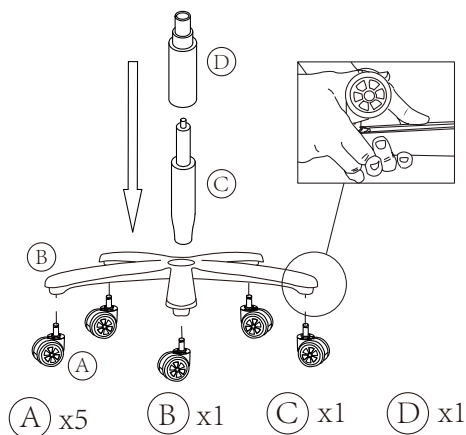
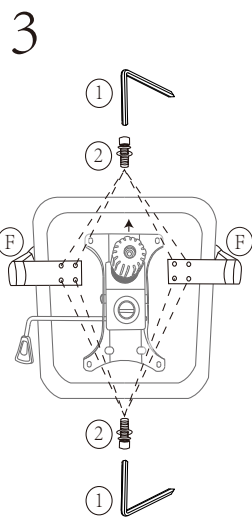
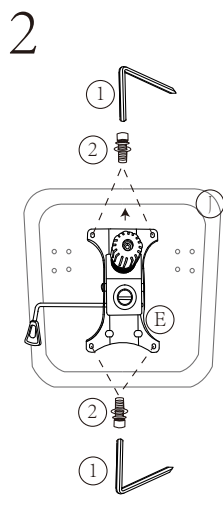
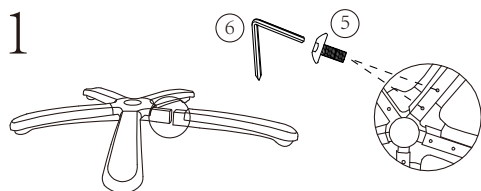
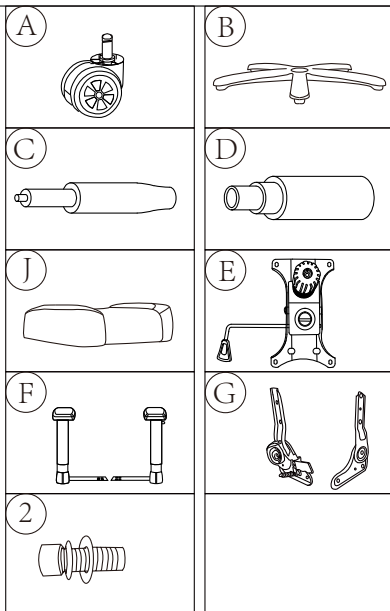
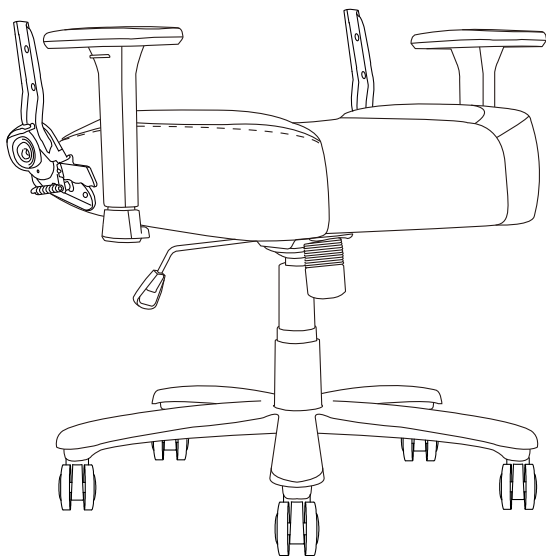



Installationsschritte

1: Montieren und verbinden Sie den Stuhlfuß mit M6 * 10-Schrauben, installieren Sie das Rad in jedem Loch des Stuhlfußes und installieren Sie vertikal die Luftstange und die dreiteilige Hülse im Loch in der Mitte des Stuhlfußes.

2: Drehen Sie das Kissen auf den Kopf, legen Sie das Tablett auf die Unterseite des Kissens und ziehen Sie es mit 8 * 25 Schrauben an der Unterseite des Kissens fest.

3: Drehen Sie das Kissen auf den Kopf, legen Sie die Armlehnen auf beide Seiten des Kissens und ziehen Sie es mit 8 * 25 Schrauben an der Unterseite des Kissens fest.

4: Legen Sie das Kissen auf die Luftstange.

5: Verwenden Sie 8 * 25 Schrauben, um die beiden Löcher unter dem rechten Winkeleinsteller am Kissen zu befestigen.

6: Verwenden Sie 8 * 25 Schrauben, um die beiden Löcher unter dem linken Winkeleinsteller am Kissen zu befestigen.

4

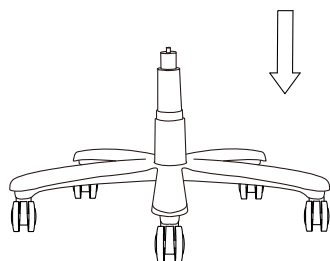
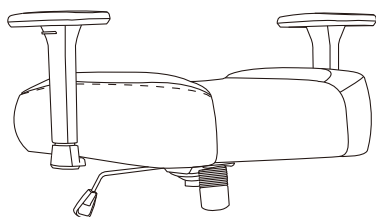

5

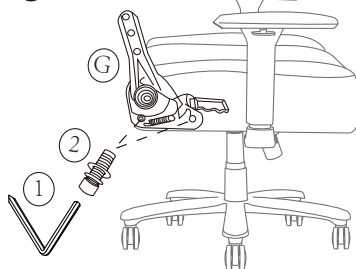

① x1

② x2

ⓐ x1

6

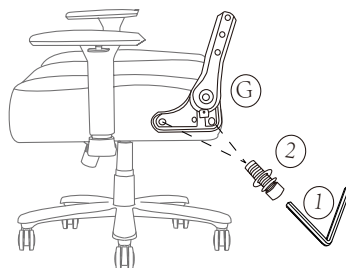

① x1

② x2

ⓐ x1



Installationsschritte

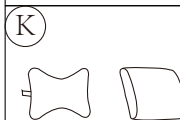
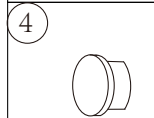
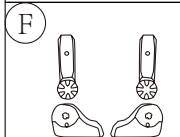
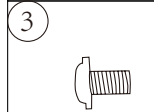
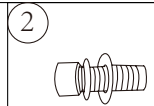
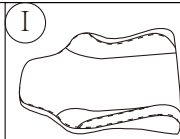
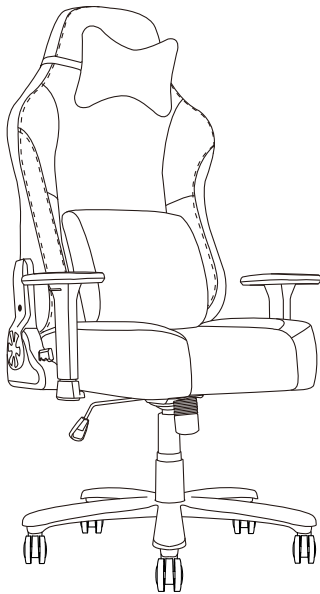

7

Entfernen Sie die schrauben, die an der originalen Rückenlehne vorinstalliert sind.

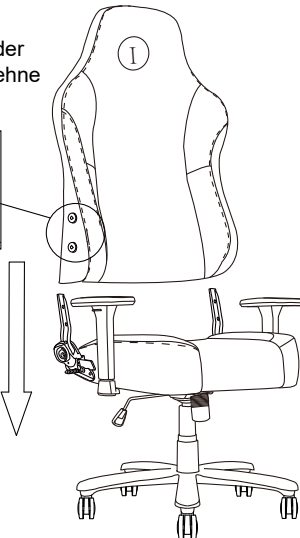
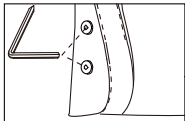

I x1

8

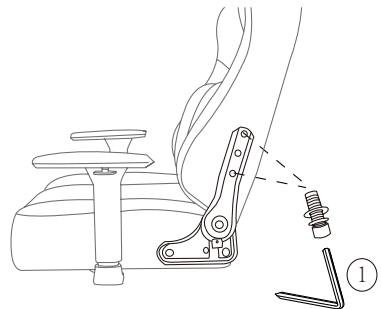

I x1

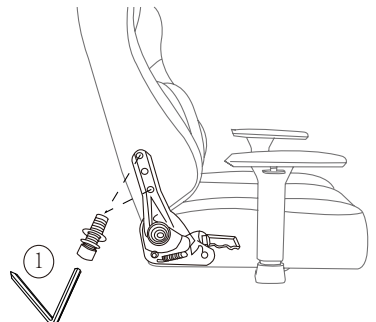



Installationsschritte

7: Stellen Sie die Rückenlehne senkrecht auf das Kissen.

8: Verwenden Sie 8 * 25 Schrauben, um die beiden Löcher über der Rückenlehne und dem Winkeleinsteller zu befestigen.

9: Verwenden Sie 5 * 8 Schrauben, um das Gehäuse des linken und rechten Winkeleinstellers zu installieren.

10: Verwenden Sie die Blindabdeckung, um das Loch des Winkelverstellers zu verschließen. Verbinden Sie ein Ende der Datenleitung mit der Kopfstütze und das andere Ende mit dem Netzteil. work in 5V (Überlastung kann zu Fehlfunktionen führen).

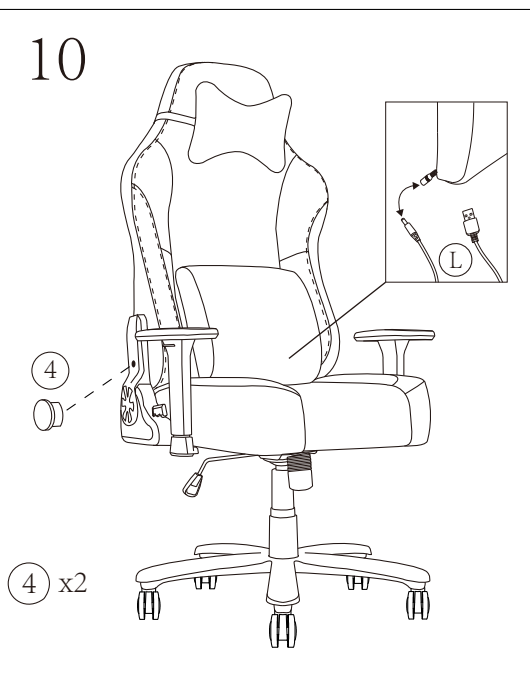
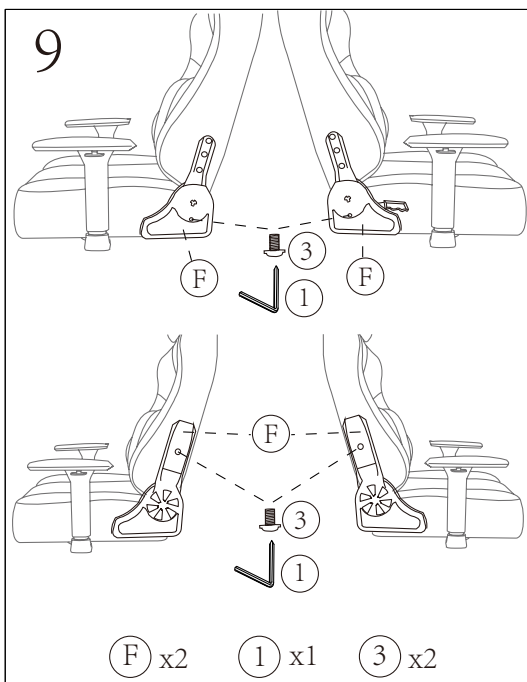



Gebrauchsanweisung

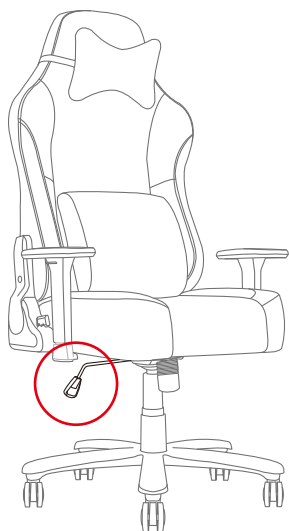

Heben:
Übertragen Sie das Gewicht vom Stuhl und heben Sie den rechten Griff an.

Absenken:
Verlagern Sie das Gewicht auf den Stuhl und heben Sie den rechten Griff an.

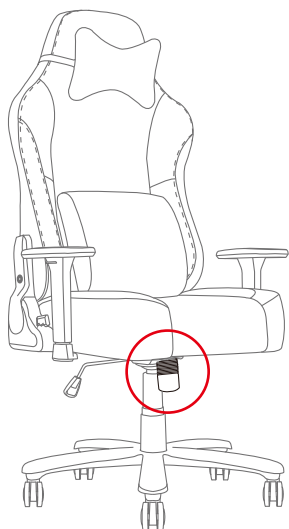

Widerstand gegen
Zurücklehnen erhöhen:
gegen den Uhrzeigersinn in die
angezeigte Richtung drehen

Reduzieren Sie den
Widerstand beim
Zurücklehnen:
im Uhrzeigersinn in die
angezeigte Richtung drehen



Gebrauchsanweisung

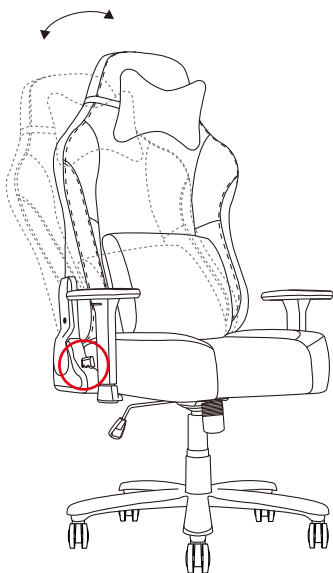

Nach hinten neigen:
Beschweren Sie die
Rückenlehne und bewegen
Sie den Winkeleinsteller.



Lehnen Sie sich nach vorne:
Übertragen Sie das Gewicht
von der Rückenlehne und
bewegen Sie den
Winkelversteller.

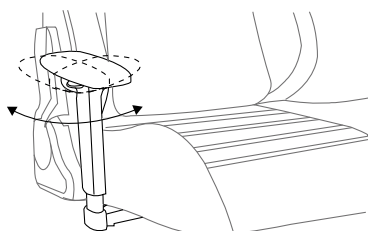
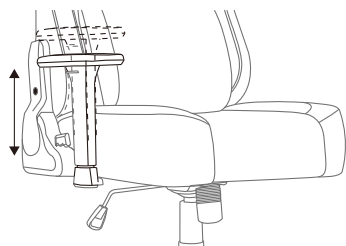

Die Armlehne kann nach oben
und unten, vorwärts, rückwärts,
links und rechts verschoben
werden.



Sicherheit und Wartung

- Stehen Sie nicht auf dem Stuhl. Verwenden Sie den Stuhl nicht als Trittleiter.
- Verwenden Sie dieses Produkt, um jeweils eine Person zu sitzen.
- Verwenden Sie den Stuhl nicht, wenn nicht alle Bolzen und Schrauben fest angezogen sind.
- Vermeiden Sie den Kontakt mit scharfen Gegenständen, um ein Durchstechen des Stoffes zu vermeiden.
- Alle 6 Monate alle Bolzen und Schrauben auf festen Sitz prüfen.
- Zur Reinigung punktuell nur mit einem feuchten Tuch und einem milden Reinigungsmittel reinigen, zuerst an einer kleinen, undurchsichtigen Stofffläche testen.
- Die Gewichtsgrenze des Stuhls darf 400 lbs nicht überschreiten.

SICHERHEITSINFORMATION



Setzen Sie sich in die Mitte des Stuhls, mit dem Rücken zur Rückenlehne



Nicht vorne sitzen
Stuhlkante



Stehen Sie nicht
auf dem Stuhl



Verwenden Sie den
Stuhl nicht mit mehr
als einer Person



Schieben Sie den Stuhl
nicht herum, wenn eine
Person sitzt drin



Drücken Sie die
Rückenlehne nicht
nach unten, wenn a
Person liegt zurück



Legen Sie nicht Ihr
gesamtes Gewicht
auf die Rückenlehne



Platzieren Sie nicht alle
Ihre Hand oder Finger in der
Nähe der
Verstellmechanus



Eingeschränkte Garantie

FANTASY LAB verspricht, jeden FANTASY LAB-Stuhl, der Material- oder Verarbeitungsfehler aufweist, innerhalb eines (1) Jahres ab dem Datum des ursprünglichen Kaufs zu reparieren oder zu ersetzen, solange Sie, der ursprüngliche Käufer, ihn noch besitzen. Dies ist Ihr einziges und ausschließliches Rechtsmittel. Diese Garantie unterliegt den nachstehenden Bestimmungen.

AUSSCHLÜSSE:

Diese Garantie gilt nicht und keine andere Garantie gilt für:

- Normaler Verschleiß, der im Laufe des Eigentums zu erwarten ist.
- Missbrauch, Missbrauch oder übermäßige Verwendung des Produkts.
- KILLABEE nicht freigegebene Modifikationen oder Anbauten am Produkt.
- Produkte, die nicht gemäß den Produkthanweisungen und Warnungen installiert, verwendet oder gewartet wurden.
- Produkte, die für Vermietung oder kommerzielle Zwecke verwendet werden.
- Transportschäden durch den Spediteur werden unter gesonderten Bedingungen gehandhabt.

Sitzplatznutzung: Die normale Sitzplatznutzung entspricht einer Einschichtarbeit mit einer Arbeitswoche von vierzig (40) Stunden. Soweit ein Sitzprodukt darüber hinaus verwendet wird, verkürzt sich die geltende Gewährleistungsfrist anteilig.

Einige Einzelhändler haben möglicherweise kundenspezifische Modelle direkt ab Werk importiert und werden daher nicht von unserem lokalen Serviceteam unterstützt, da wir nicht die richtigen Teile haben. Bitte wenden Sie sich direkt an Ihren Einzelhändler, um Unterstützung zu erhalten. Wenn Sie Fragen dazu haben, helfen wir Ihnen gerne weiter und identifizieren diese Artikel.

RÜCKNAHMEGARANTIE:

Wir wenden ein 30-tägiges Rückgaberecht an, was bedeutet, dass alle auf dieser Website gekauften Produkte innerhalb des Zeitrahmens an uns zurückgesendet werden können. Sie müssen uns innerhalb von 30 Tagen, nachdem die Produkte in Ihren Besitz gelangt sind, kontaktieren und die Produkte müssen ohne unangemessene Verzögerungen an uns zurückgesendet werden.



Eingeschränkte Garantie

Zurückgesandte Produkte müssen im gleichen Zustand wie sie gesendet wurden und in der Originalverpackung zurückgesendet werden.

Wenn das Produkt nicht fehlerhaft ist (d. h. wenn Sie Ihre Meinung geändert haben oder aus anderen Gründen mit dem Produkt unzufrieden sind), gehen die Versandkosten zu Ihren Lasten. Und es liegt in Ihrer Verantwortung, dass das Paket sicher bei uns ankommt, daher empfehlen wir Ihnen, einen Kurierdienst zu nutzen, bei dem die Sendung verfolgt werden kann.

Wenn das Produkt bei Erhalt fehlerhaft ist, kontaktieren Sie uns bitte und wir werden Ihnen helfen (weitere Informationen finden Sie unter Herstellergarantie).

Wir behalten uns das Recht vor, eine teilweise Rückerstattung zu gewähren, wenn das Produkt/die Produkte nicht in einem unbenutzten Zustand sind, beschädigt sind oder Teile fehlen, die nicht auf unseren Fehler zurückzuführen sind.

WIE RÜCKSENDUNGEN FUNKTIONIEREN:

Kontaktieren Sie uns über das Kontaktformular auf unserer Website und fügen Sie die Rechnung als Kaufbeleg der Nachricht bei. Und schreiben Sie bitte auch den Grund für die Rücksendung.

Wir werden uns dann so schnell wie möglich mit Informationen zum Versandort des Produkts/der Produkte bei Ihnen melden.

Sobald wir das/die Produkt(e) erhalten und eine Inspektion durchgeführt haben, werden wir Sie über unsere Entscheidung informieren.

Wenn eine Rückerstattung genehmigt wird, schreiben wir den Kauf automatisch Ihrer Kreditkarte oder der ursprünglichen Zahlungsmethode gut.

Wenn das Produkt (die Produkte) beschädigt, nicht im Originalzustand oder fehlende Teile sind, werden wir Sie darüber informieren, ob Sie Anspruch auf eine teilweise Rückerstattung haben. Dies wird von Fall zu Fall je nach Schwere der Beschädigung oder fehlenden Teilen entschieden.

