

99317-001,Model



**Procedimiento de Operación
e Instrucciones de Seguridad**

Diseño telescópico para máxima versatilidad

GRADO INDUSTRIAL

MULTIESCALERA
TELESCÓPICA

136kg
CAPACIDAD DE CARGA

Peso Combinado del
Usuario y los Materiales
Capacidad de Servicio Tipo IA

300 lbs. LOAD CAPACITY

*Combined Weight of
User and Materials*

Type IA Duty Rating

TELESCOPING
MULTILADDER

INDUSTRIAL GRADE

Telescoping design for maximum versatility

Operating Procedure and
Safety Instructions



99317-001.Model

Procedimiento de Operación e Instrucciones de Seguridad



ADVERTENCIA:

1. Lea completamente estas instrucciones antes de utilizar la escalera.
2. No seguir todas las instrucciones podría resultar en lesiones graves.

1 DESCRIPCIÓN	2
• Perspectiva general del producto	2
• Terminología	3
2 SEGURIDAD	4
• Inspección del producto	4
• Instalación y uso apropiados	4
• Cuidado apropiado del producto	5
3 PERILLA-BOTÓN DE SUJECCIÓN DE ARTICULACIÓN	6
• Operaciones de la articulación (ajuste del ángulo de la escalera)	6
4 SUJETADORES "J" RESORTADOS	7
• Operación del sujetador (ajuste de la altura)	7
5 USO APROPIADO	8
• Cómo configurar las posiciones	8

Operating Procedure and Safety Instructions



WARNING:

1. Read these instructions completely before using the ladder.
2. Failure to comply with all instructions may result in serious injury.

1 DESCRIPTION	
• Product overview	2
• Terminology	3
2 SAFETY	
• Inspection of product	4
• Proper set-up and use	4
• Proper care of product	5
3 PUSH KNOB LOCKING HINGE	
• Hinge operations (adjust angle of ladder)	6
4 SPRING LOADED “J” LOCKS	
• Lock operation (adjust height)	7
5 PROPER USE	
• How to setup positions.	8

DESCRIPCIÓN

PERSPECTIVA GENERAL DEL PRODUCTO

La Multiescalera Telescópica es una escalera multiuso de calidad industrial que puede cambiarse a diferentes posiciones y alturas de trabajo. La escalera consta de tres secciones y dos diferentes mecanismos de sujeción. (Véase las Posiciones 1-4)

ADVERTENCIA

Utilice la escalera sólo en las posiciones se muestran más abajo. Alguna otra posición es un uso incorrecto del producto que podrá resultar en lesiones graves o la muerte.

PRECAUCIÓN

NO sobrecargue la escalera. El peso máximo de la persona, las herramientas y los materiales no debe exceder la capacidad de servicio. (Véase las etiquetas en la escalera.)

POSICIÓN DE
ALMACENAMIENTO

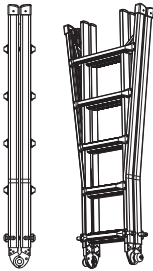

Posición #1

ESCALERA TIPO TIJERA
DOBLE

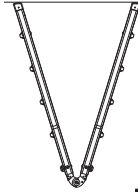

VÉASE LA PÁGINA 8

Posición #3

ESCALERA DE EXTENSIÓN



VÉASE LA PÁGINA 10

Posición #2

ESCALERA TIPO TIJERA PARA
ESCALINATAS



VÉASE LA PÁGINA 9

Posición #4

BASE AUTO-SOPORTANTE
DE 2 ANDAMIOS
*(CON TABLAJE Y
AMARRÉS)

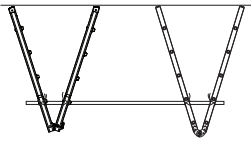

VÉASE LA PÁGINA 11

*La posición #4 requiere tablaje y amarres no incluidos.

1 DESCRIPTION

PRODUCT OVERVIEW

The Telescoping Multiladder is a Industrial grade, multi-purpose ladder that can be changed into different positions and working heights. The ladder consists of three sections and two different locking mechanisms. (See Positions 1–4)

⚠ WARNING

Use ladder only in positions as shown below. Any other position is misuse of the product which could result in serious injury or death.

⚠ CAUTION

DO NOT overload ladder. Maximum weight of person, tools, and materials are not to exceed duty rating. (Refer to labels on ladder.)

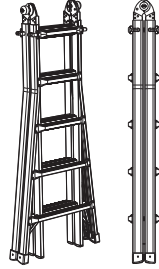

STORAGE POSITION

Position #1

TWIN STEPLADDER

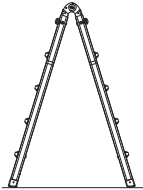

SEE PAGE 8

Position #3

EXTENSION LADDER



SEE PAGE 10

Position #2

STAIRWAY STEPLADDER

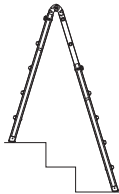

SEE PAGE 9

Position #4

SELF-SUPPORTING
2-SCAFFOLD BASE

* (WITH PLANK &
TIE DOWNS)

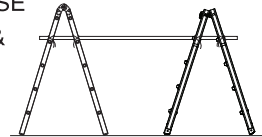

SEE PAGE 11

***Position 4 requires plank and tie downs, not included.**

ALTURAS DE TRABAJO

El siguiente cuadro muestra las alturas del trabajo de cada una de las unidades disponibles en cada una de las 4 posiciones principales.

99313-001.MODELO	99317-001.MODELO	99322-001.MODELO	99326-001.MODELO
Tipo Tijera*	2,84m	3,43m	4,01m
Extensión*	4,34m	5,51m	6,71m
Para Escalinas*	2,84m	3,43m	4,01m
Andamio*	2,62m	2,90m	3,20m
			3,48m

* Se asume una persona con altura de 1,68m con un alcance vertical de 0,30m. Las escaleras se extienden en incrementos de 0,30m.

POSICIONES

El siguiente cuadro muestra la cantidad de posiciones disponibles para cada una de las unidades disponibles en cada una de las 4 posiciones principales.

99313-001.MODELO	99317-001.MODELO	99322-001.MODELO	99326-001.MODELO
Tipo Tijera	3	4	5
Para Escalinas	3	6	10
Extensión	5	7	9
Andamio	2	3	4
Total	13	20	28
			37

TERMINOLOGÍA

Dedique tiempo para observar la siguiente figura. Familiarícese con los nombres utilizados para describir las piezas de la Multi-escalera Telescópica. Estos nombres se utilizarán a lo largo de todo este manual.

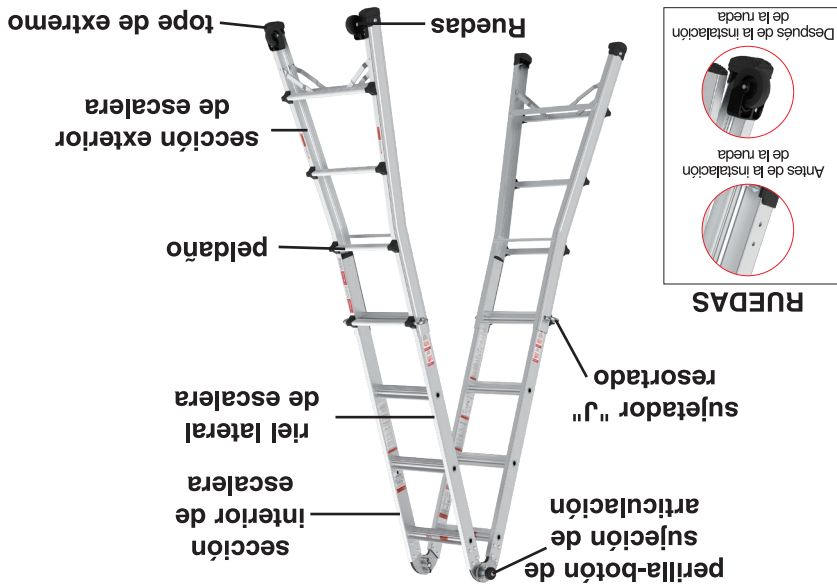

El agujero de montaje del conjunto de ruedas está preestablecido en la parte inferior del lado de la escalera. (El conjunto de ruedas necesita ser instalado por el propio cliente.)

WORKING HEIGHTS

The following chart shows the working heights of each of the available units in each of the 4 main positions.

	99313-001.MODEL	99317-001.MODEL	99322-001.MODEL	99326-001.MODEL
Step*	9' - 4"	11' - 3"	13' - 2"	15' - 1"
Extension*	14' - 3"	18' - 1"	22' - 0"	25' - 10"
Stair*	9' - 4"	11' - 3"	13' - 2"	15' - 1"
Scaffold*	8' - 7"	9' - 6"	10' - 6"	11' - 5"

* Assumes a 5' 6" person with a 12" vertical reach. Ladders extend in one foot increments.

POSITIONS

The following chart shows the number of available positions for each of the available units in each of the 4 main positions.

	99313-001.MODEL	99317-001.MODEL	99322-001.MODEL	99326-001.MODEL
Step	3	4	5	6
Stair	3	6	10	15
Extension	5	7	9	11
Scaffold	2	3	4	5
Total	13	20	28	37

TERMINOLOGY

Spend time to look at the figure below. Become familiar with names used to describe part of the Telescoping Multiladder. They will be used throughout this manual.

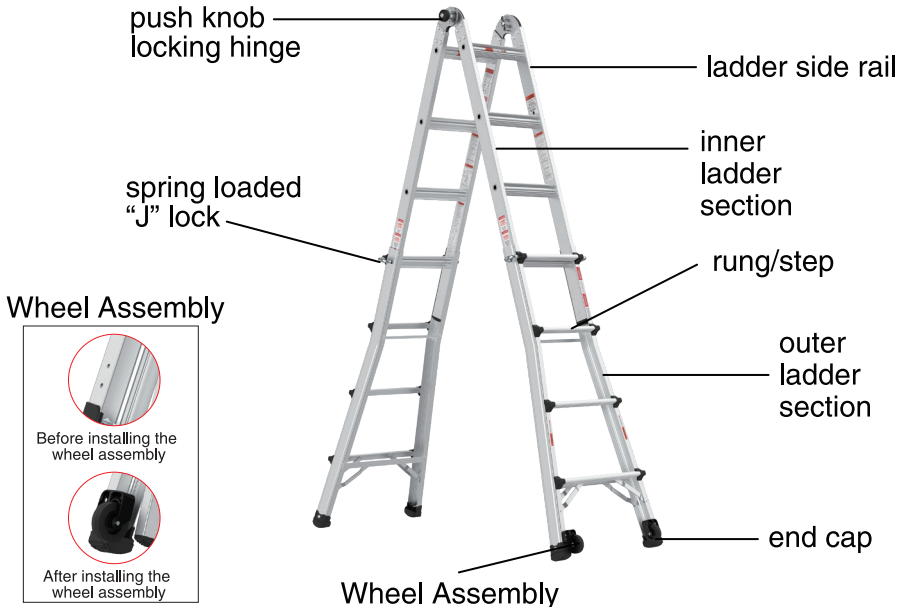

Wheel assembly mounting holes are pre-set at the bottom of the ladder side. (The wheel assembly needs to be installed by the customer)

INSPECCIÓN DEL PRODUCTO**Por seguridad, siga estas instrucciones de inspección:****⚠ ADVERTENCIA**

No seguir estas instrucciones podría resultar en lesiones graves o la muerte. Siempre siga estas instrucciones de seguridad.

- Nunca utilice una escalera con piezas faltantes, desgastadas o dañadas. Inspeccione antes de cada uso.
- Nunca repare una escalera dañada sin permiso de TAEWE Co.
- Destruya la escalera si fue expuesta a calor excesivo o a agentes corrosivos (tales como ácidos o álcalis).
- Para obtener información sobre piezas de repuesto o etiquetas , comuníquese con TAEWE Co . Si es posible , debe conocerse el número de modelo de la escalera para referencia . Véase la etiqueta de identificación ubicada en el producto .

INSTALACIÓN Y USO APROPIADOS**Por seguridad, siga estas instrucciones de instalación y uso:**

- LEA TODAS LAS ETIQUETAS.
 - Nunca utilice una escalera si usted no está en buenas condiciones físicas.
 - NO utilice al frente de puertas no aseguradas. Coloque las patas de la escalera sobre suelo firme horizontal.
 - Si se ve obligado a utilizar sobre una superficie resbaladiza, asegure la escalera contra resbalamiento antes de subir.
 - El uso de escaleras sobre cubiertas anti-salpicado puede presentar un peligro de resbalamiento.
 - Cuando se utiliza como escalera tipo tijera o como escalera de extensión, siempre mire de frente la escalera y mantenga un agarre firme.
- Nunca coloque nada sobre o debajo de la escalera para ganar altura ni utilice elementos instalables para acomodarse a superficies desiguales.
 - Verifique que todos los cuatro extremos de la escalera están soportados firmemente para evitar movimientos excesivos.
 - Tenga extremo cuidado al subir o bajar por la escalera.
 - Cuando sea posible, solicite a alguien que sostenga la escalera.

2 SAFETY

INSPECTION OF PRODUCT

For safety, follow these inspection instructions:

WARNING

Failure to follow these instructions could result in serious injury or death. Always follow these safety instructions.

- Never use ladder with missing, worn or damaged parts. Inspect before each use.
- Do not repair damaged ladders without authorization.
- Destroy ladder if exposed to excessive heat or corrosive agents (like acids or alkalis).
- For information on replacing parts or labels contact your employer or dealer. If possible, know model number of ladder for reference. See I.D. label on product.
- For additional care, use and safety instructions, contact your employer or dealer.

PROPER SET-UP AND USE

For safety, follow these set-up and use instructions:

- READ ALL LABELS.
- You should never use a ladder if you are not in good physical condition.
- DO NOT use in front of unlocked doors.
- Place feet on firm, level ground.
- If forced to use on slippery surface, secure ladder from sliding before climbing.
- The use of ladders on drop cloths may present a sliding hazard.
- When using as a stepladder, extension ladder, or wall ladder, always face ladder and maintain firm grip.
- Never place anything on or under ladder to gain height or use unstable means to adjust for uneven surfaces.
- Check that all four ladder ends are firmly supported to prevent excessive movements.
- Use extreme caution when getting on or off ladder.
- When possible, have someone hold ladder.

INSTALACIÓN Y USO APROPIADOS (continuación)

Por seguridad, siga estas instrucciones de instalación y uso:

- Nunca camine, salte ni mueva la escalera mientras está sobre la escalera.
- NO SE EXTIENDA MÁS ALLÁ DE SU ALCANCE. Siempre mantenga el sujetador de correa entre los rieles laterales cuando se sube o trabaja desde la escalera. Usted podrá perder su equilibrio y/o inclinar la escalera o andamio.
- Las condiciones con viento requieren precaución adicional.
- Tenga extremo cuidado al empujar o halar cualquier cosa cuando Ud. está de pie en la escalera.
- Nunca utilice la escalera como un refuerzo diagonal.
- El peso máximo de una persona, las herramientas y los materiales no debe exceder la capacidad de servicio. (Véase las etiquetas en la escalera.)
- NO utilice con esta escalera ningún componente no suministrado o no aprobado por Co.
- Para instalar la escalera: Soporte la escalera acostándola sobre su lado en el suelo. Abra hasta la posición permisible deseada y luego coloque de pie la escalera. Tenga cuidado con cables eléctricos aéreos.
- Nunca utilice soportes en escalera en esta escalera, sin importar la manera cómo se está utilizando la escalera.

CUIDADO APROPIADO DEL PRODUCTO

Por seguridad, siga estas instrucciones de mantenimiento:

- Siempre mantenga limpia la escalera de todo material extraño. Limpie después de cada uso.
- Inspeccione regularmente las piezas móviles. Lubrique periódicamente todas las piezas móviles. Tenga precaución de no aplicar lubricante sobre los peldaños o los rieles laterales.

ADVERTENCIA

¡Mantenga siempre la escalera bloqueada! El uso de una escalera desbloqueada puede resultar en lesiones graves o la muerte.

¡Mantenga siempre la escalera bloqueada! El uso de una escalera desbloqueada puede resultar en lesiones graves o la muerte.

¡Mantenga siempre la escalera bloqueada! El uso de una escalera desbloqueada puede resultar en lesiones graves o la muerte.

¡Mantenga siempre la escalera bloqueada! El uso de una escalera desbloqueada puede resultar en lesiones graves o la muerte.

¡Mantenga siempre la escalera bloqueada! El uso de una escalera desbloqueada puede resultar en lesiones graves o la muerte.

PELIGRO

PELIGRO

¡Mantenga siempre la escalera bloqueada! El uso de una escalera desbloqueada puede resultar en lesiones graves o la muerte.

¡Mantenga siempre la escalera bloqueada! El uso de una escalera desbloqueada puede resultar en lesiones graves o la muerte.

¡Mantenga siempre la escalera bloqueada! El uso de una escalera desbloqueada puede resultar en lesiones graves o la muerte.

¡Mantenga siempre la escalera bloqueada! El uso de una escalera desbloqueada puede resultar en lesiones graves o la muerte.

¡Mantenga siempre la escalera bloqueada! El uso de una escalera desbloqueada puede resultar en lesiones graves o la muerte.

PELIGRO

El metal conduce la electricidad.

El contacto con la corriente eléctrica resultará en lesiones graves o la muerte.

NUNCA utilice este producto cerca de una corriente eléctrica.

DANGER

PELIGRO

ELECTROCUTION HAZARD

Check for wires before using or moving ladder

Keep away from all wires

Compartir los cables antes de usar o mover la escalera.

Aléjese de todos los cables.

LE-10095-V1

OPERACIÓN DE LA ARTICULACIÓN

Por seguridad, siga estas instrucciones para la articulación con perilla-botón:

La sección interior de las escaleras permite doblar la escalera en 3 posiciones establecidas; escalera de extensión, escalera tipo tijera doble y modo de almacenamiento. Cada una de estas configuraciones es posible utilizando la perilla-botón de sujeción de articulación ubicada en cada lado de la escalera.

Para ajustar el ángulo de la escalera:

- 1) Con las articulaciones centrales en la posición cerrada (Véase la Figura 1), presione las perillas-botón con la palma de su mano directamente en el centro de la escalera, éstas quedarán en la posición abierta.
- 2) En la posición abierta (Véase la Figura 2), puede ajustarse el ángulo de la escalera.

Nota: La posición abierta puede verificarse mediante los tres postes interiores expuestos en

la perilla-botón (Véase la Figura 2).

- 3) Cuando la escalera alcance cualquiera de las 3 posiciones establecidas, las perillas-botón regresarán automáticamente por resorte a la posición cerrada.
- 4) Para cerrar la escalera a la posición plegada, repita los pasos 1-3.

Nota: La presión excesiva en la articulación central dificultará la operación de la perilla-botón. No utilice ninguna herramienta para apalancar o manipular la articulación y/o la perilla-botón. Si la perilla-botón es difícil de operar, simplemente mueva una de las secciones de pata hacia adentro o afuera para desatar el sujetador.



ADVERTENCIA

- Si las articulaciones de soporte NO ESTÁN ASEGURADAS cuando la escalera está en uso, podrá resultar en lesiones graves o la muerte.
- Antes de utilizar la escalera, verifique CADA VEZ que las articulaciones de soporte están ASEGURADAS.



Figura 1



Figura 2

3 PUSH KNOB LOCKING HINGE

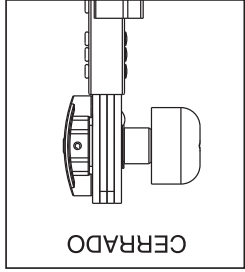
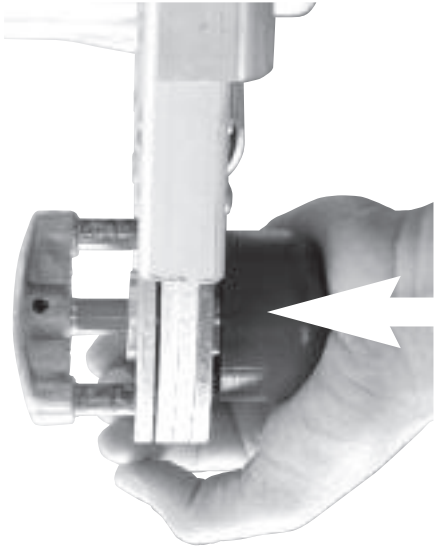
HINGE OPERATION

For safety, follow these push knob hinge instructions:

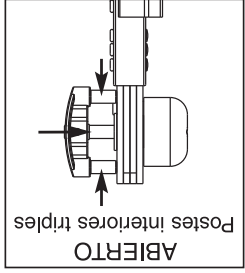
The ladders inner section allows the ladder to be folded into 3 set positions; extension ladder, twin stepladder, and storage. Each of these configurations is made possible by using the push knob locking hinge located on each side of the ladder.

To adjust the angle of the ladder:

- 1) With the center hinges in the closed position (See Figure 1) push the push knobs with the palm of your hand directly into the center of the ladder, they will stay in the open position.
- 2) In the open position (See Figure 2) the ladder angle can be adjusted.

Note: The open position can be verified by the exposed triple inner posts on the push knob (See Figure 2).

- 3) When the ladder reaches any of the 3 set positions the push knobs will automatically spring back into the closed position.
- 4) To close ladder to the folded position repeat steps 1-3.

Note: Excess pressure on the center hinge will make the push knob difficult to operate. Do Not Use any tools to pry or manipulate the hinge and or the push knob. If the push knob is difficult to use simply move one of the leg sections in or out to unbind the lock.

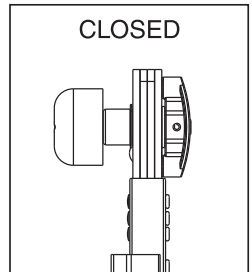
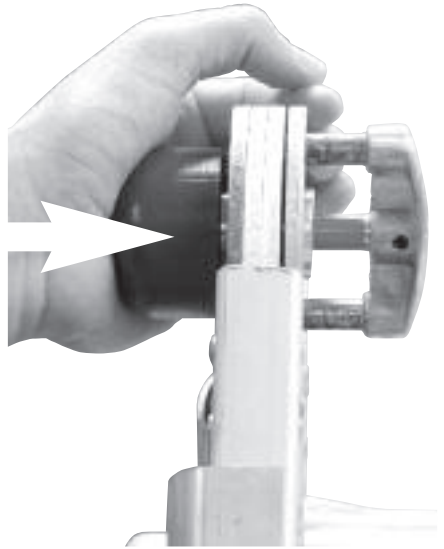

Figure 1

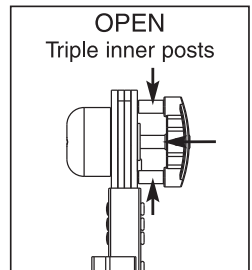

Figure 2

WARNING

- Serious injury or death could result if supporting hinges are NOT LOCKED when ladder is in use.
- Make certain supporting hinges are LOCKED before using ladder EACH TIME.

OPERACIÓN DEL SUJETADOR

Por seguridad, siga estas instrucciones para los Sujetadores "J" Resortados:

Las secciones exteriores de las escaleras permiten alargar y acortar la escalera y cambiar las alturas en todos las configuraciones, excepto el modo de andamio. Cada una de estas configuraciones es posible utilizando los 4 Sujetadores "J" Resortados, 2 en cada lado.

Los sujetadores "J" resortados se operan halando derecho hacia afuera y luego girándolos alejándose de los orificios en los rieles. Cada sujetador "J" funciona de manera independiente permitiendo que el usuario opere el sujetador con una mano mientras sostiene la escalera con la otra mano.

Para ajustar la altura de la escalera:

1) Desasegure los 4 sujetadores "J" halando hacia afuera y girando el sujetador "J" alejándose del orificio de peldaño (Véase la Figura 3).

2) Levante la sección interior hasta la altura deseada.

3) Mientras sostiene la sección interior de escalera con una mano, asegure los 4 sujetadores "J" girándolos hacia la posición asegurada. (Véase la Figura 4)

4) Antes de subir por la escalera, verifique que todos los 4 sujetadores "J" están asegurados en su orificio de peldaño.

PRECAUCIÓN

- Mantenga control de la sección interior mientras se levanta o baja la escalera, no hacerlo así podría resultar en lesiones.



Figura 3



Figura 4

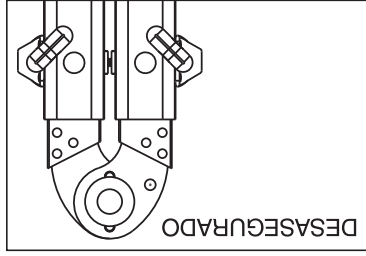

4 SPRING LOADED “J” LOCKS

LOCK OPERATION

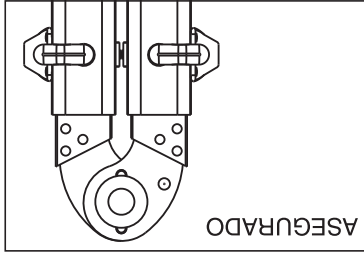
For safety, follow these Spring Loaded “J” Locks instructions:

The ladders outer sections allow the ladder to telescope and change heights in all the configurations, besides the scaffold mode. Each of these configurations is made possible using the 4 Spring Loaded “J” locks, 2 each on either side.

The Spring Loaded “J” locks are operated by pulling straight out and then rotating them away from the holes in the rails. Each “J” lock works independently allowing the end user to work the lock with one hand while holding the ladder with the other.



To adjust the height of the ladder:

- 1) Unlock the 4 “J” locks by pulling out and rotating the “J” lock away from the rung hole (See Figure 3).
- 2) Raise the inner section to the desired height.
- 3) While holding the inner ladder section with one hand, lock the 4 “J” locks by rotating them into the locked position (See Figure 4).
- 4) Ensure all 4 “J” locks are secure in a rung hole before climbing.



CAUTION

- Maintain control of the inner section while raising or lowering, failure to do so could result in injury.

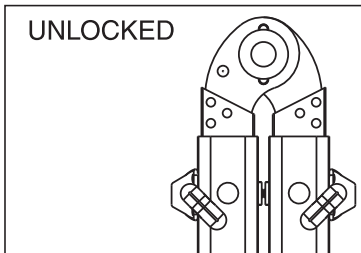

Figure 3

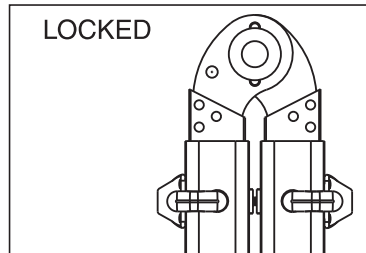

Figure 4

CÓMO CONFIGURAR LAS POSICIONES

La Multiescalera Telescópica puede utilizarse en las posiciones se muestran más abajo sin requerirse equipo adicional. Las siguientes instrucciones mostrarán cómo cambiar las posiciones de la Multiescalera Telescópica.

Posición # 1

Escalera Tipo Tijera Doble

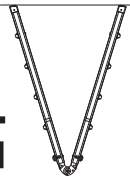

- 1) Para configurar la escalera en la posición de escalera tipo tijera, siga las instrucciones para cambiar el ángulo de la escalera (Sección 3) utilizando la perilla-botón de sujeción de articulación.

Nota: La posición de escalera tipo tijera se realiza más fácilmente con la escalera en posición vertical. En esta posición, no se ejerce presión excesiva sobre la articulación.

- 2) En este punto, puede cambiarse la altura de la escalera hasta la altura deseada utilizando los Sujetadores "J" Resortados y las instrucciones para estos. (Sección 4).



PRECAUCIÓN

- Para cada posición, todas las articulaciones son articulaciones de soporte y deben estar aseguradas.
- Nunca monte a horcajadas las secciones delantera y trasera.
- Siempre mire de frente hacia la escalera y mantenga un agarre firme mientras está sobre la escalera.
- Nunca se coloque de pie en o por encima del segundo peldaño desde la parte superior de la escalera.

5 PROPER USE

HOW TO SETUP POSITIONS

The Telescoping Multiladder can be used in positions shown below with no additional equipment required. The following instruction will demonstrate how to change the Telescoping Multiladder.

Position #1

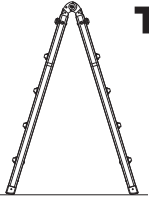

Twin Stepladder

- 1) To configure the ladder into the stepladder position, follow the directions for changing the angle of the ladder (Section 3) using the push knob locking hinge.

Note: The stepladder position is easiest completed with the ladder standing up. In this position excess pressure is not exerted on the hinge.

- 2) At this point the height of the ladder can be changed to the desired height using the Spring Loaded "J" locks and the instructions for them (Section 4).



CAUTION

- For every position all hinges are supporting hinges and must be locked.
- Never straddle front and rear sections.
- Always face ladder and maintain firm grip while on it.
- DO NOT stand on or above second rung from top of ladder.

Escalera Tipo Tijera para Escalinatas

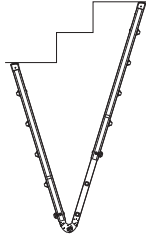

- 1) Para configurar la escalera en la posición de Escalera Tipo Tijera para Escalinatas (esta posición se utiliza cuando el usuario necesita trabajar en una escalinata), configure la escalera en la configuración de escalera tipo tijera según se describe en la posición #1. Levante hasta la altura deseada.

- 2) Baje un lado de la sección interior hasta alcanzar la altura del peldaño deseado.

- 3) Coloque la escalera sobre la escalinata, verificando que todas las patas estén sobre escalones o suelo firmes.



- Siempre mire de frente hacia la escalera y mantenga un agarre firme mientras esta sobre la escalera.
- Nunca se coloque de pie en o por encima del segundo peldaño desde la parte superior de la escalera.

PRECAUCIÓN

Position #2

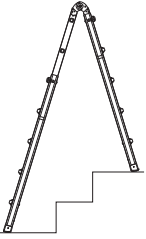

Stairway Stepladder

- 1) To configure the ladder into the Stairway Stepladder position (this position is used when the user needs to work in a stairway.), configure the ladder in the stepladder configuration as described in position #1. Raise to desired height.
- 2) Lower one side of the inner section until the desired step height is reached.
- 3) Position ladder on stairway, ensuring all legs are on firm ground or steps.



CAUTION

- Always face ladder and maintain firm grip while on it.
- DO NOT stand on or above the second rung from top of ladder.

Posición #3

Escalera de Extensión

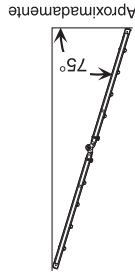

Nota: La posición de escalera de extensión se realiza más fácilmente con la escalera tendida en el suelo.

1) En la configuración de la escalera en la posición de escalera de extensión, como con la posición de escalera tipo tijera, la posición de la escalera de extensión se inicia por cambiar el ángulo.

Nota: La articulación con perilla-botón se enganchará en cada una de las 3 posiciones. Continúe desenganchando y girando las secciones hasta alcanzar la posición de escalera de extensión totalmente abierta.

2) Des asegure un (1) conjunto de sujetadores "J" y extienda la sección exterior hasta la longitud deseada. Si se necesita altura adicional, repita con el lado opuesto. Verifique que los sujetadores "J" están engançados apropiadamente.

3) Con todos los sujetadores engançados apropiadamente, levante la escalera de un extremo y suba lentamente la escalera hasta que quede apoyada contra la superficie deseada. Tenga cuidado con cables eléctricos aéreos.

4) Ajuste la escalera en la posición de ascenso apropiada o aproximadamente 75°.

PRECAUCIÓN

- Las articulaciones y los sujetadores "J" deben estar asegurados antes de subir la escalera.
- Nunca utilice soportes en escalera en esta posición.
- Nunca se coloque de pie en o por encima del segundo peldaño desde la parte superior de la escalera.
- Consulte la etiqueta de precaución en la instalación ubicada en la escalera para lograr una instalación apropiada.



5 PROPER USE

HOW TO SETUP POSITIONS (continued)

Position #3



Approximately

Extension Ladder

Note: The extension ladder position is easiest completed with the ladder laying on the ground.

- 1) Configuring the ladder into the extension ladder position, as with the stepladder position, the extension ladder position starts with changing the angle.

Note: The push knob hinge will catch in each of the 3 positions. Continue to disengage and rotate the sections until the fully open extension ladder position is reached.

- 2) Unlock one set of “J” locks and extend outer section to desired length. If additional height is needed, repeat with opposite side. Make sure “J” locks are properly engaged.
- 3) With all locks properly engaged, lift ladder from one end and slowly walk ladder up until it rests against desired surface. Watch for overhead wires.
- 4) Adjust ladder to proper climbing position or approximately 75°.



⚠ CAUTION

- Hinges and “J” locks must be secure before climbing.
- Never use ladder jacks on this ladder.
- DO NOT stand on or above second rung from top of ladder.
- Refer to set up caution label on ladder for proper set up.

Base de 2 Andamios

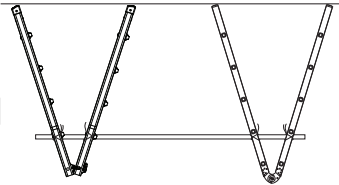

1) Separe completamente las secciones exteriores y la sección interior desasegurando los sujetadores "J" y deslizando las secciones exteriores fuera de la sección interior.

2) Coloque la sección interior en la posición de escalera tipo tijera. Este es el primero de dos caballetes requeridos para la posición de andamio.

3) Utilizando ambas secciones de escalera exteriores restantes, gire 180° una sección e inserte los sujetadores "J" de una sección dentro de los orificios adyacentes de la otra sección, según se muestra en la Figura 5.

4) Baje la sección exterior de escalera con los sujetadores "J" desenganchados (véase la Figura 6) mientras se separan las dos secciones para formar el segundo caballete requerido para la posición de andamio. Véase la Figura 7.



Figura 5



Figura 6

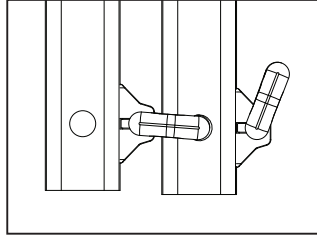
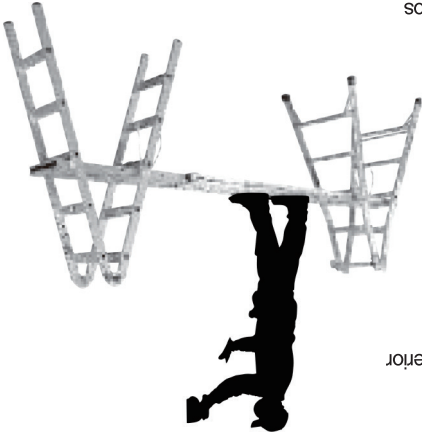

Figura 7

No utilice la sección interior de escalera o las secciones exteriores de escalera como escaleras tipo tijera separadas. Solamente utilice las secciones como bases de andamios.

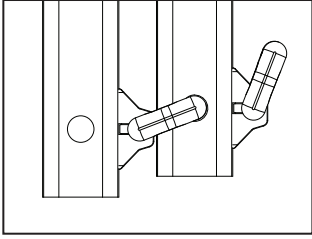
⚠ ADVERTENCIA

- No deben colocarse tablas en el peldaño superior.
- El tablaje debe asegurarse a la escalera en ambos extremos por amarrando a la escalera.
- Utilice amarres para asegurar el tablaje en ambas secciones de la escalera.

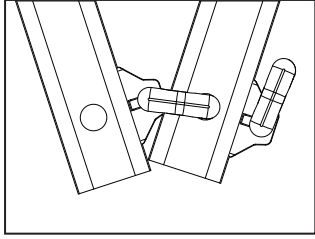
⚠ PRECAUCIÓN

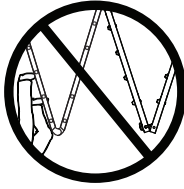

Position #4

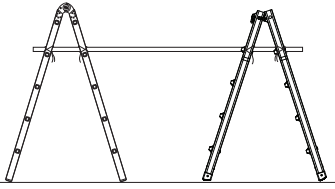

2-Scaffold Base

- 1) Separate the inner and outer sections completely by unlocking the “J” locks and sliding the outer sections off the inner section.
- 2) Place inner section in stepladder position. This is the first of two trestles required for the scaffold position.
- 3) Using both remaining outer ladder sections, turn one section 180 degrees and insert the “J” locks of one section into the adjacent holes of the other section as shown in Figure 5.
- 4) Lower the outer ladder section with the disengaged “J” locks (See Figure 6) while spreading the two sections apart to form the second trestle required for the scaffold position. See Figure 7.

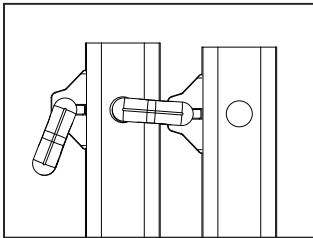
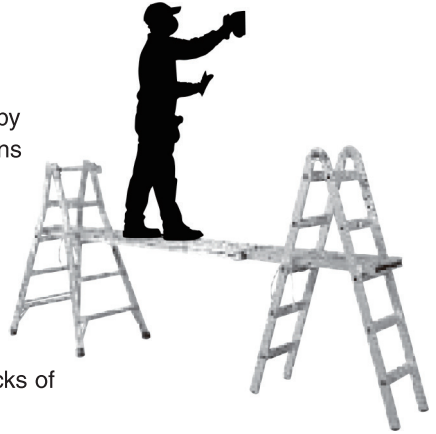

Figure 5

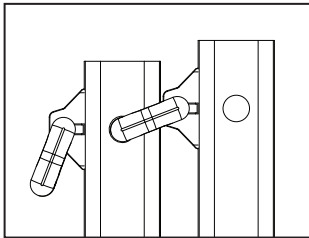

Figure 6

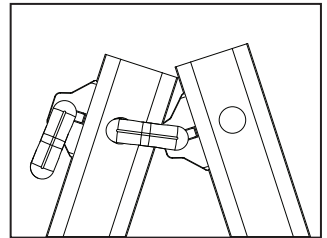
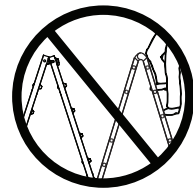

Figure 7



WARNING

Do not use inner ladder section or outer ladder sections as separate stepladders. Sections only to be used as scaffold bases.



CAUTION

- Plank should not be placed on top rung.
- Plank should be secured to the ladder on both ends by tying to the ladder.
- Use tie downs to secure plank to both ladder sections.

MULTIESCALERA

GRADO INDUSTRIAL

MULTILADDER

INDUSTRIAL GRADE