

TOOLS AND MATERIALS REQUIRED / OUTILS ET FOURNITURES NÉCESSAIRES:

- A Water Supply Kit (Not needed if repalcing existing toilet)
Nécessaire d'arrivée d'eau
(déjà en place dans le cas du remplacement d'une toilette)
- B Adjustable Wrench / *Clé à molette*
- C Flathead Screwdriver / *Tournevis à lame plate*
- D Level / *Niveau*
- E Nut Driver or Socket Set / *Tournevis à douille ou jeu de douilles*
- F Putty Knife / *Couteau à mastic*
- G Tape Measure / *Ruban à mesurer*

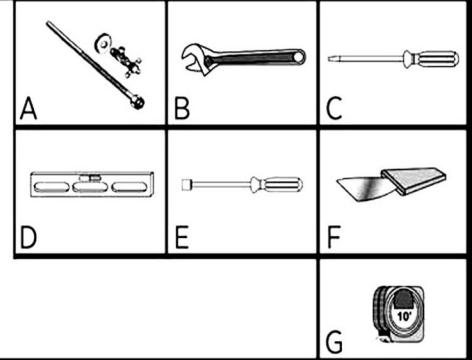

1. REMOVING YOUR OLD TOILET / DÉMONTAGE DE LA TOILETTE USAGÉE

- 1** Turn off the water supply.
Fermez l'arrivée d'eau.
- 2** Flush the toilet to empty the tank. Remove any water left in the tank or bowl.
Actionnez la chasse d'eau pour vider le réservoir. Videz complètement l'eau qui reste dans la cuvette ou dans le réservoir.
- 3** Disconnect the supply line from the tank.
Démontez la conduite d'arrivée du réservoir.
- 4** Remove decorative caps. Unscrew nuts that attach the toilet to the floor.
Enlevez les capuchons décoratifs. Dévissez les écrous qui fixent la cuvette au plancher.
- 5** Remove toilet.
Enlevez la toilette.
- 6** Make sure the water supply valve is shut off before installation.
Assurez-vous que le robinet d'arrivée est bien fermé avant de procéder.
- 7** Remove old closet bolts from closet flange. Clean any old wax, putty, etc. from base area.
Enlevez les vieux boulons de cuvette de la bride de fixation. Débarrassez la bride et le plancher de toute trace de cire, de mastic, de saleté.

IMPORTANT NOTE REGARDING WATER SUPPLY: Before installation ensure that the shut-off valve is greater than 7½" from the center of the drain to the center of the shut-off valve on either side (Figure 1).

NOTE: This is a true 12" rough-in toilet from finished wall to center of the drain (no less than 12"). Baseboard thickness may reduce rough-in dimension.

REMARQUE IMPORTANTE CONCERNANT L'ALIMENTATION EN EAU : Avant d'installer la toilette, assurez-vous que le robinet d'arrêt soit à une distance de plus de 7 1/2 po du drain, d'un côté ou de l'autre de celui-ci (Figure 1).

N.B. : C'est une toilette dont le gros d'oeuvre est vraiment de 12 po du mur fini jusqu'au centre du drain (pas moins de 12 po). L'épaisseur de la plinthe peut réduire la dimension du gros d'oeuvre.

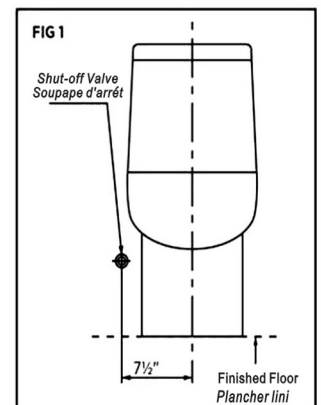

2. ONE PIECE TOILET / TOILETTE MONO-PIÈCE

INSTALLATION PROCEDURE / INSTRUCTIONS D'INSTALLATION

- 1** Install new floor bolts into floor flange. (Figure 2)

Introduisez les boulons à plancher neufs dans la bride de fixation. (Figure 2)

- 2** Attach flexible water supply line to the inlet of the fill valve and hand tighten only. **At this point, DO NOT connect to the water shut-off valve.** (Figure 3)

Joignez la conduite d'arrivée d'eau flexible à l'orifice d'entrée du robinet de remplissage et serrez à la main seulement. À ce moment-là, NE connectez PAS le robinet d'arrêt. (Figure 3)

- 3** Place a new wax ring around the waste flange of toilet bowl. (Figure 4)

Mettez un nouvel anneau de cire sur la bride de vidage de la cuvette. (Figure 4)

- 4** Lower the toilet onto the closet bolts, so the bolts project through mounting holes in base of toilet. (Figure 5) Using a rocking motion, press the bowl down to position the toilet onto the flange.

Déposez la cuvette sur les boulons de cuvette de façon à ce que les boulons sortent des trous de fixation situés sur le socle de la cuvette. (Figure 5) D'un mouvement de va-et-vien, faites délicatement basculer la cuvette pour la placer sur la bride de fixation.

- 5** Install plastic cap washers, followed by metal washers and nuts onto the closet bolts. (Figure 6) Tighten the bolts alternately until toilet is firmly seated on the floor.

CAUTION: DO NOT OVERTIGHTEN NUTS, SEVERE DAMAGE MAY OCCUR

Posez tour à tour les rondelles et capuchons en plastique, les rondelles métalliques et les écrous sur les boulons de cuvette. (Figure 6). Serrez les boulons en alternant jusqu'à ce que la cuvette soit solidement fixée au plancher.

MISE EN GARDE : SERRER EXCESSIVEMENT LES ÉCROUS POURRAIT CAUSER DES DOMMAGES GRAVES.

- 6** Install plastic cap covers.

Posez les capuchons en plastique.

- 7** Connect the flexible water supply line (not included) to the shut-off valve. Tighten coupling nut securely (Figure 7).

Raccordez le tuyau d'alimentation d'eau flexible à la soupape d'arrêt. Resserrez l'écrou de couplage (Figure 7).

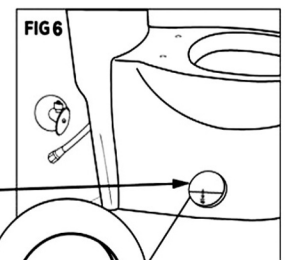
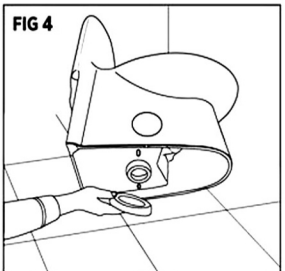
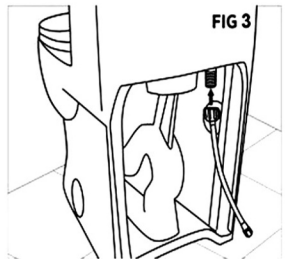
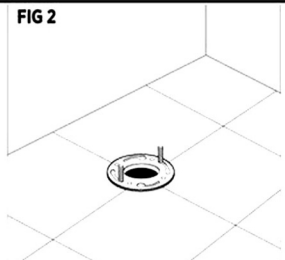
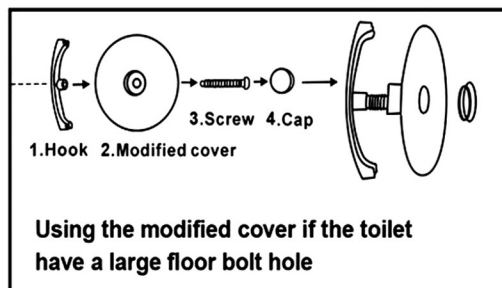
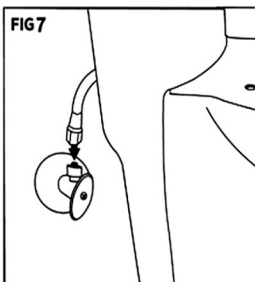

WATER SUPPLY / L'ALIMENTATION D'EAU

- 1 Turn on supply valve and allow tank to fill until float rises to shutoff position.
Ouvrir la soupape d'alimentation et laisser le réservoir se remplir jusqu'à ce que le flotteur monte à la position fermé.
- 2 Check for leakage at fittings, tighten or correct as needed.
Vérifiez les fuites aux raccords, resserrez ou corrigez si nécessaire.

3. TWO PIECES TOILET/ TOILETTES DE DEUX PIÈCES INSTALLATION PROCEDURE / INSTRUCTIONS D'INSTALLATION

- 1 Install new closet bolts into closet flange. (Figure 8) You can pre-cut the closet bolts to the desired length to put on the bolt cap by doing the following: Temporarily install closet bolts and set the toilet and place the washers and nuts onto the bolts. Then mark the length needed. Take toilet out of the place and remove the closet bolts. Cut the closet bolts to the length and then turn the toilet upside down onto a soft surface to avoid scratches on the finish.

Introduisez les boulons de cuvette neufs dans la bride de fixation. (Figure 8) Les boulons de cuvette peuvent être coupés au préalable à la longueur voulue, de la façon suivante: Posez temporairement les boulons de cuvette, déposez la cuvette dessus, puis mettez les rondelles et les écrous sur les boulons. Marquez la longueur voulue. Enlevez la cuvette et les boulons. Coupez les boulons à la longueur désirée et déposez la toilette à l'envers, de préférence sur une surface douce afin d'éviter les éraflures sur le fini.

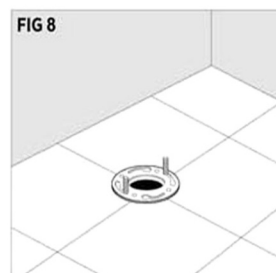

- 2 Place a new wax ring around the waste flange of toilet bowl. (Figure 9)
Mettez un nouvel anneau de cire sur la bride de vidage de la cuvette. (Figure 9)

- 3 Lower the toilet onto the closet bolts, so the bolts project through mounting holes in base of toilet. (Figure 10) Using a rocking motion, press the bowl down to position the toilet onto the flange.

Déposez la cuvette sur les boulons de cuvette de façon à ce que les boulons sortent des trous de fixation situés sur le socle de la cuvette. (Figure 10) D'un mouvement de va-et-vien, faites délicatement basculer la cuvette pour la placer sur la bride de fixation.



- 4 Install plastic cap washers, followed by metal washers and nuts onto the closet-bolts. (Figure 11) Tighten the bolts alternately until toilet is firmly seated on the floor.
CAUTION: DO NOT OVERTIGHTEN NUTS, SEVERE DAMAGE MAY OCCUR
Posez tour à tour les rondelles et capuchons en plastique, les rondelles métalliques et les écrous sur les boulons de cuvette. (Figure 11). Serrez les boulons en alternant jusqu'à ce que la cuvette soit solidement fixée au plancher.

MISE EN GARDE : SERRER EXCESSIVEMENT LES ÉCROUS POURRAIT CAUSER DES DOMMAGES GRAVES.



- 5 Install the flange bolt caps. (Figure 11)
Posez les capuchons sur les boulons de cuvette. (Figure 11)

- 6 Insert tank bolts inside the tank. Use the metal and rubber washers supplied to create a seal. (Figure 12)
Introduisez les boulons du réservoir dans le réservoir. Utilisez les rondelles en métal et en caoutchouc pour créer un joint étanche. (Figure 12).

- 7** Install the metal nut and washers on the bolts under the tank. Tighten the nuts until the rubber washers in the tank create a proper and secure seal.

Posez les écrous métalliques et les rondelles sur les boulons sous le réservoir. Serrez les écrous jusqu'à ce que les rondelles situées à l'intérieur assurent l'étanchéité de l'assemblage.

- 8** Attach the large rubber sealing gasket to the center drain hole under the tank. (Figure 13)

Fixez le gros joint d'étanchéité en caoutchouc dans le trou de vidage central sous le réservoir. (Figure 13).

- 9** Gently place the tank on the bowl with the bolts protruding out underneath. Then tighten with metal oval washers and wing nuts, tighten enough that the tank sits flat on the bowl.

Déposez délicatement le réservoir sur la cuvette en introduisant les boulons dans les trous. Serrez avec les rondelles ovales et les écrous à oreilles suffisamment pour que le réservoir repose bien à plat sur la cuvette.

- 10** Make sure that the toilet tank is parallel to the wall and straight on the bowl.

CAUTION: DO NOT OVERTIGHTEN NUTS, SEVERE DAMAGE MAY OCCUR.

Assurez-vous que le réservoir est bien parallèle au mur arrière et aligné sur la cuvette.

MISE EN GARDE: SERRER EXCESSIVEMENT LES ÉCROUS POURRAIT CAUSER DES DOMMAGES GRAVES.

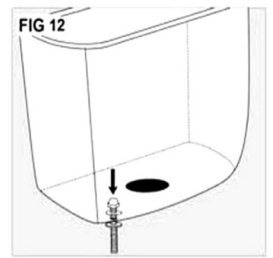

CONNECT WATER SUPPLY / RACCORDER L'ALIMENTATION D'EAU

- 1** Connect water supply line (new or existing) between shutoff valve and tank inlet water fitting. Tighten coupling nuts securely.

NOTE: DO NOT OVERTIGHTEN

Raccordez le tuyau d'alimentation d'eau (nouvel ou existant) entre la soupape d'arrêt et le raccord d'entrée d'eau du réservoir. Resserrez les écrous de couplage.

N.B.: NE SERRER PAS EXCESSIVEMENT

- 2** Turn on supply valve and allow tank to fill until float rises to shutoff position.

Ouvrir la soupape d'alimentation et laisser le réservoir se remplir jusqu'à ce que le flotteur monte à la position fermé.

- 3** Check for leakage at fittings, tighten or correct as needed.

Vérifiez les fuites aux raccords, resserrez ou corrigez si nécessaire.

4. TANK FITTING INSTALLATION & ADJUSTMENT PLEASE REFER TO THE INSTRUCTION MANUAL PUT INSIDE THE TANK
Pour l'installation et l'ajustement du réservoir, référez-vous au manuel d'instructions placé dans le réservoir

5. TOILET SEAT INSTALLATION INSTRUCTION *Instruction du siège de toilette*

Installation Guide / Guide d'installation

Under locked / Barrure sous-plan

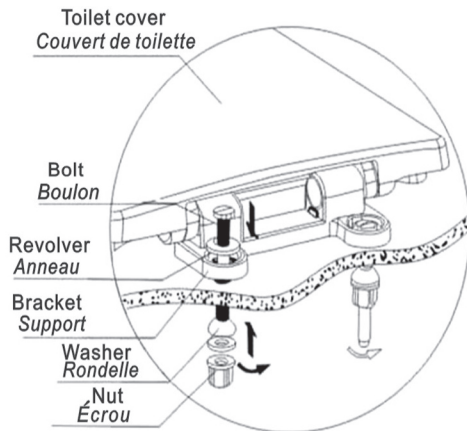

1. Insert revolver, washer and bolt into the installing hole.
Insérez l'anneau, la rondelle et le boulon dans le trou d'installation

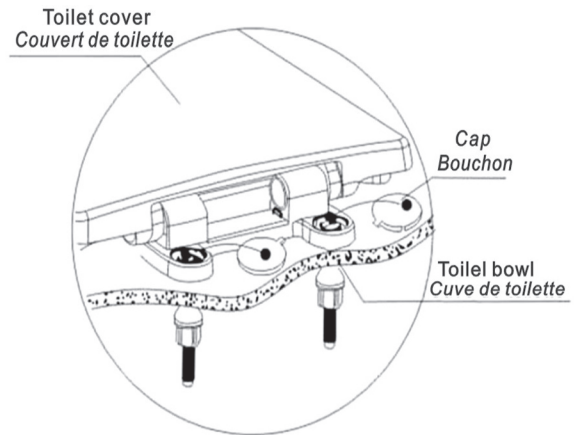

2. Insert the nut into the two holes perfectly and screw it with screwdriver, then put the cap on it.
Insérez parfaitement les écrous dans les deux trous d'installation et vissez à l'aide d'un tournevis. Ensuite, mettez les bouchons par-dessus.

Above locked / Barrure sur-plan

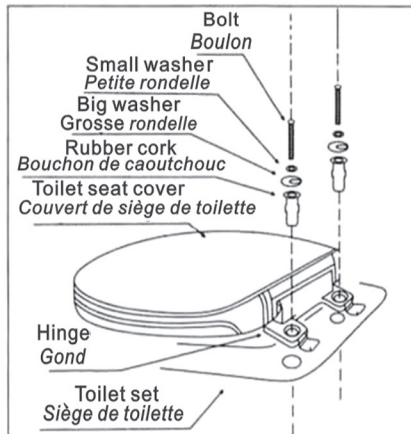

1. Place the toilet seat cover on bowl, insert the bolt, washer and rubber cord in hinge install hole-order;
Placez le siège de toilette, insérez les boulons, rondelles et bouchon de caoutchouc dans les gonds;

2. Adjust position of toilet seat cover to match toilet set suitably after insert rubber cord into toilet install hole;
Ajustez la position du siège de toilette sur l'ensemble de toilette puis insérez les bouchons de caoutchouc dans les trous d'installations de la toilette.

3. Tighten the bolt and close the hinge cover;
Serrez les écrous et fermez les couverts des gonds

4. Insert the nut into the two holes perfectly and screw it with screwdriver, then put the cap on it.
Insérez parfaitement les écrous dans les deux trous et vissez avec un tournevis. Ensuite, placer les couverts dessus

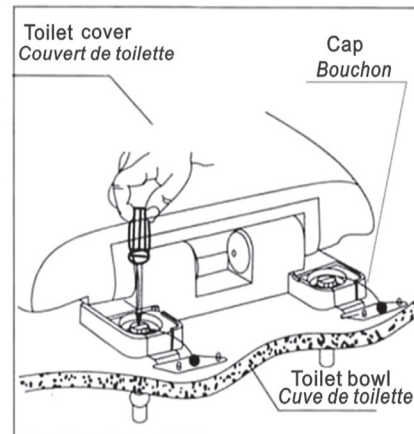

Please abide by the following illustrations to ensure safety
S'il vous plait, respectez es illustrations suivantes pour assurer votre sécurité

Please read carefully the relative notice before operation.

This manual lists many kinds of marks in detail to avoid injuring body, or suffering loss on property. The marks and explanations are as follows, please keep it in the eyeable place.

S'il vous plait lisez attentivement l'avis concerné avant manipulation.

Ce manuel décrit en détail certain point pour prévenir les préjudices ou souffrance corporels. Ces avis et explications vont comme suit, s'il vous plait gardez dans un endroit visible.



Warning! It may cause injuring body or damaging object if ignore this mark.

Attention! *Peut causer des préjudices corporels ou endommager des objets si vous ignorez cet avis*

● means "forbidden".



Warning!
Attention!



Do not stand on the toilet cover, and do not place heavy objects on it. (Or else it may cause crack.)

Ne pas monter sur le siège de toilette et ne pas y placer des objets lourds. (Sinon peut causer des craquelures)



Do not clean the toilet seat with household cleaners, volatile, thinner and eradicator, or use nylon brush, and avoid chlorine-containing, corrosive and a brasive cleaners. Maintain the shiny surface by using soft fabric and clean water. (Or else it may cause abrasion or crack.)

Ne pas nettoyer le siège de toilette avec des nettoyants domestique volatile, diluant ou détachant ou utiliser une brosse de nylon et éviter les nettoyants corrosifs, abrasif ou contenant du chlore. Entretenez les surfaces lisses en utilisant un tissu doux et de l'eau propre. (Sinon, peut causer des éraflures ou des craques)



Do not let child play the toilet cover, to avoid hurting fingers and other accident.

Ne laissez pas les enfants jouer avec le siège de toilette afin d'éviter les doigts coincés et autres accidents



Relative Notice / Avis relatif

Open and close toilet seat cover tenderly.
(Or else it may cause crack.)

Levez et abaissez le siège de toilette délicatement (Sinon peut causer des craquelures)



Avoid sunlight and other lamp-house irradiate directly. (Or else it may turn colors.)

Évitez l'exposition au rayon de soleil ou autre radiation direct de lampe domestique (Sinon peut causer un changement de couleur)

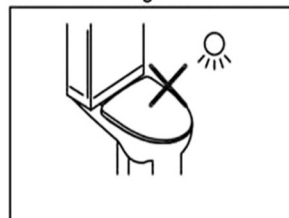

- Toilet seat and cover both have the function of slow closing.
Le siège et le couvert de toilette ont, tout deux, la fonction de fermeture lente.
- Closing speed varies for room temperature and usage frequency.
La vitesse de fermeture varie selon la température de la pièce et de la fréquence d'utilisation.
- Please open toilet seat and cover completely, the function of slow closing will fail off in the midway, or hurt fingers etc.
S'il vous plait, ouvrez le siège et le couver complètement. La fonction de fermeture lente stagnera en mi-chemin ou tombera sur les doigts etc.

Maintenance / Maintenance

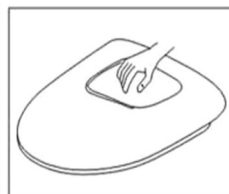

1. Periodical maintenance *Maintenance périodique*

- Wipe gently with wet fabric.
Essuyer délicatement avec un linge humide
 - Wipe off smut
Essuyer la saleté
- Wash it with neuter cleaners (such as soap powder), and then dry it with clean fabric.
Nettoyer avec un nettoyant neutre (comme de la poudre à laver) puis sécher avec un linge propre

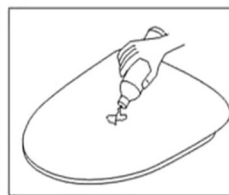

2. Cleaners *Nettoyants*

- Do not wipe and wash toilet seat and cover with abrasive powder.
Ne pas essuyer et laver le siège de toilette avec une poudre abrasive
- Do not use disinfectant, eradicator or other aerosol cleaners.
Ne pas utiliser de désinfectant, détachant, ou autre nettoyant en aérosol
- Some chemical and cosmetic in bathroom may damage toilet seat and cover.
Certains produits chimiques et cosmétique dans le salle de bain peut endommager le siège et couvert de toilette

TROUBLE SHOOTING / DÉPANNAGE

Problem: Poor Flush, the water level is below water line mark.

Solution: The shut-off valve is not completely open; verify that the shut-off valve opens fully.

The water supply line can be twisted, ensure that it is sitting in the tank properly. For two pieces toilet, also need to verify if the chain is too long or the flapper is not lifting properly to activate the flush.

Problème: La chasse est insuffisante, le niveau de l'eau reste sous la marque de niveau.

Solution: Le robinet d'arrêt n'est peut-être pas complètement ouvert: vérifiez si le robinet d'arrêt est ouvert à fond. La conduite d'eau est peut être tordue ou pincée: assurez-vous qu'elle est bien placée dans le réservoir.

Problem: Continuous water running.

Solution: It may occur if the flush seal is not completely closed. 1) Verify if there is any obstruction with the flush seal. 2) For one piece toilet, also need to make sure the flush valve chain has the proper length at rest.

Problème: Écoulement d'eau continu.

Solution: Peut survenir si le joint d'étanchéité de chasse d'eau n'est pas bien fermé. 1) Vérifier s'il y a une obstruction au niveau du joint d'étanchéité. 2) S'assurer que la longueur de la chaîne de la poignée de chasse soit adéquate au repos.

Wipe the outside of the toilet gently with a damp cloth and blot dry with a soft towel. Make sure that the complete surface is cleaned and completely dry. NOTE: IMPROPER CARE MAY CAUSE THE WARRANTY TO BECOME INVALID.

Essuyez l'extérieur de la toilette délicatement avec un linge humide et séchez en épongeant avec une serviette douce et sèche. Assurez-vous de bien nettoyer toute la surface et de la sécher à fond. N.B. : LE MAUVAIS ENTRETIEN DU PRODUIT POURRAIT INVALIDER SA GARANTIE.

LIMITED WARRANTY

We warrant its products to be free from defects in material or workmanship for **1 year** (Vitreous China) and **1 year** (Parts and Fittings) from the date of purchase of the product by the original purchaser.

If inspection of this plumbing product, within **1 year** (china product) or **1 year** (parts and fittings) after its initial purchase, confirms that it is defective in materials or workmanship, we will repair or at its option, exchange the product for a similar model.

We provide no warranties or guarantees beyond those in this Limited Warranty.

This limited warranty applies only to the original purchaser and installation of these products. All for de-installation and re-installation and transportation costs or charges incidental to warranty services are to be borne by the owner. In no event will we be liable for the cost of repair or replacement of any installation materials, including but not limited to, tiles, marble etc. We will not be responsible for and this warranty does not cover and specifically excludes any liability to the purchaser or any third party for consequential or incidental damages, all of which are hereby expressly disclaimed, or the extension beyond the duration of this warranty of any implied warranties, including those of merchantability or fitness for an intended purpose.

This warranty does not apply to local building code compliance. Since local building codes vary considerably, the purchaser of this product should check with a local building or plumbing contractor to insure local code compliance before installation. We shall not be responsible or liable for any failure or damage to its toilet tank trim, plumbing fittings, or china products caused by the use of either chloramines or high concentration of chlorine, lime/ iron sediments and/or other minerals not removed from public water during the treatment of public water supplies or caused by toilet tank type cleaners containing chlorine, calcium hypochlorite, and / or other chemicals.

This warranty is void if the product has been moved from its initial place of installation; if it has been subjected to faulty maintenance, abuse, misuse, accident or other damages; if it was not installed in accordance with our instructions; or if it has been modified in a manner inconsistent with the product as shipped by us.

Note: Some states or provinces do not allow the limitations on an implied warranty, and some states/provinces do not allow exclusions or limitations regarding incidental or consequential damages, so the above limitations may not apply to you. This warranty gives you specific legal rights, and you may have other rights, which vary from state to state or province to province. No person is authorized to change, add to, or creates any warranty or obligation other than that set forth herein.

This warranty gives the original purchaser of this product specific legal right, which may vary from state to state or from province to province. In some states or provinces, the exclusion or limitation of incidental or consequential damages is not allowed, so those exclusions may not apply to you.

GARANTIE RESTREINTE

Nous garantit que ses produits ne comportent aucun défaut dans le matériel ou la qualité de l'exécution pour une période de **1 an** (porcelaine vitrifiée) et **1 an** (pièces et accessoires) à compter de la date d'achat du produit par le premier acheteur.

Dans l'éventualité, où une inspection de ce produit de plomberie, en l'espace de **1 an** (porcelaine vitrifiée) ou **1 an** (pièces et accessoires), suivant la date initiale d'achat, démontre qu'il y a un défaut dans le matériel ou la qualité de l'exécution, **Nous s'engage** à réparer ou selon son choix, remplacer le produit par un produit similaire. **nous** n'offre aucune couverture ou garantie autres que celles définies dans cette garantie restreinte.

Cette garantie restreinte s'applique uniquement au premier acheteur et à l'installation de ces produits. Tous les coûts reliés au démontage et à la réinstallation, les frais de transport ou coûts imprévus pour garantir les services, sont à la charge du premier acheteur. D'aucune façon, **nous** ne sera tenu responsable pour les frais de remplacement de tout matériel d'installation, incluant, mais ne se limitant pas aux tuiles, marbre, etc. **Nous** n'est pas responsable pour et cette garantie ne couvre pas et exclut particulièrement, toute responsabilité envers l'acheteur ou tout autre tierce partie pour des dommages indirects ou imprévus qui par la présente, sont déchargés de toute responsabilité ou la prolongation, au-delà de la durée de cette garantie ou toute autre garantie implicite, incluant celle de qualité marchande ou raccorderie à des fins prévues.

Cette garantie ne s'applique pas au règlement des codes du bâtiment. Étant donné, que les codes du bâtiment **varient de** façon considérable, l'acheteur de ce produit doit s'assurer auprès d'un entrepreneur local ou en plomberie, de la conformité des règlements à respecter avant l'installation.

Nous ne doit aucunement être tenu responsable pour toutes défaillances ou dommages au réservoir de toilette, raccords de plomberie, porcelaine vitrifiée, causés par l'utilisation, soit de chloramines ou une concentration élevée de chlore, sédiments ferrifères/chaux et/ou autres minéraux non retirés de l'eau publique, au cours du traitement de l'approvisionnement de l'eau publique. Ainsi, que traitement de l'approvisionnement de l'eau publique. Ainsi, que les dommages, causés par certains types de nettoyants pour réservoir de toilette, contenant du chlore, hypochlorite de calcium et/ou autres produits chimiques.

Cette garantie est nulle si le produit a été déplacé de son emplacement original ou sujet à un entretien défectueux, abus, mauvais usage, accident ou autres dommages. De même, si l'installation n'est pas conforme aux directives de **nous** ou si le produit a été modifié de façon incompatible avec le produit, tel qu'il a été livré par **nous** Groups, Inc.

REMARQUE: Certains états ou provinces n'accordent aucune restriction ou garantie implicite et certains états/provinces n'accordent aucune exclusion ou restriction concernant les dommages indirects ou imprévus. Ainsi, les restrictions ci-dessus ne s'appliquent pas nécessairement à vous. Cette garantie vous donne des droits légaux particuliers et d'autres droits qui peuvent varier d'un état à l'autre ou d'une province à l'autre. Personne n'est autorisé à modifier, ajouter ou concevoir une responsabilité ou garantie autres que celles invoquées par la présente.

Cette garantie donne au consommateur qui a fait l'achat original de ce produit des droits légaux spécifiques qui peuvent varier de province en province et d'état en état. Dans les provinces et les états interdisant l'exclusion ou la limitation de dommages incidents ou indirects, ces exclusions pourraient ne pas s'appliquer.